



STATYSTYKA
MUZEOW

Muzea w 2019 roku



Spis treści

I Metodologia badania	3		
1. Założenia	4		
2. Badana zbiorowość	5		
3. Obszary badawcze	9		
4. Narzędzia badawcze	10		
		3.5. Konserwacja	36
		3.6. Straty	38
II Muzea w 2019 roku	11	4. Zarządzanie i organizacja muzeum	39
1. Informacje ogólne	12	4.1. Wstęp	39
1.1. Wstęp	12	4.2. Frekwencja	40
1.2. Teren działania	13	4.3. Kadra	42
1.3. Profil działania	15	4.4. Dane finansowe	45
1.4. Podstawa działania/organizacji	17	4.5. Re-use: informacje sektora publicznego	47
1.5. Witryna internetowa	20		
2. Działalność upowszechniająca	21	III Podmioty prowadzące działalność muzealną w 2019 roku	50
2.1. Wstęp	21	1. Informacje ogólne	51
2.2. Działalność wystawiennicza	22	1.1. Zbiory i ewidencja	52
2.3. Działalność wydawnicza	26	1.2. Ruch muzealiów	53
2.4. Działalność badawcza i naukowa	27	1.3. Digitalizacja zbiorów	54
2.5. Działalność edukacyjna	29	1.4. Konserwacja i straty	55
3. Zbiory	31	1.5. Działalność wystawiennicza	56
3.1. Wstęp	31	1.6. Pozostała działalność	59
3.2. Zbiory i ewidencja	32	1.7. Frekwencja	61
3.3. Ruch muzealiów	34		
3.4. Digitalizacja zbiorów	35	Lista muzeów i podmiotów prowadzących działalność muzealną	62

I Metodologia badania

1.

Założenia

Statystyka muzeów to elektroniczne badanie ankietowe skierowane do polskich muzeów oraz podmiotów prowadzących działalność muzealną, realizowane przez Narodowy Instytut Muzealnictwa i Ochrony Zbiorów (NIMoz), przy wsparciu Ministerstwa Kultury, Dziedzictwa Narodowego i Sportu (MKDNIS). Badanie organizowane jest corocznie od 2014 r.

Projekt *Statystyka muzeów* oraz prowadzone w jego ramach badania zostały pomyślane przede wszystkim w kontekście **użyteczności**. Pochodzące z badań dane są poddawane analizom, co umożliwia **wypracowywanie metod wspierania** muzeów oraz podmiotów prowadzących działalność muzealną. Projekt zakłada **cykliczność** badań oraz realizowanie działań przy wykorzystaniu tych samych narzędzi, co zapewnia **ciągłość danych** w możliwie największym zakresie.

Celem projektu jest stałe monitorowanie działalności i funkcjonowania muzeów oraz podmiotów prowadzących działalność muzealną, aby:

- » śledzić i porównywać zachodzące zmiany;
- » dostarczać pogłębioną wiedzę na temat działalności muzealnej w Polsce;
- » pozyskiwać dane w obszarach priorytetowych dla MKDNIS oraz NIMoz.



2.

Badana zbiorowość

Badaniem objęte są muzea i podmioty prowadzące działalność muzealną o następujących cechach:

- » prowadzenie czynnej działalności muzealnej w danym roku;
- » funkcjonowanie na terenie Polski.

Badaną zbiorowość można określić jako skończoną, bowiem dobór próby badawczej jest realizowany na podstawie bazy muzeów prowadzonej przez NIMOS. We wrześniu 2020 r. (stan na 23 września 2020 r.) w bazie znajdowało się 1214 muzeów i podmiotów prowadzących działalność muzealną (1497 razem z oddziałami)¹.

1. Baza prowadzona jest na potrzeby projektu *Statystyka muzeów*. Podlega ona ciągłej weryfikacji, bowiem sam sektor ulega nieustannym zmianom – pojawiają się nowe jednostki, inne na stałe znikają z mapy muzealnej. Zważywszy na zmienność zawartości bazy, każdorazowo, przed realizacją procesu badawczego, informacje o muzeach są weryfikowane w celu określenia aktualnej liczby wszystkich jednostek.

Aktualna liczba **muzeów w rozumieniu ustawy o muzeach** (tj. instytucji, które mają statut bądź regulamin uzgodniony z MKDNIS) to 895 podmiotów. Jest to oficjalna liczba muzeów w Polsce, podawana na podstawie *Wykazu muzeów* prowadzonego przez Ministerstwo Kultury, Dziedzictwa Narodowego i Sportu. Poniżej są przedstawione szczegółowe informacje o muzeach stanowiących badaną zbiorowość przygotowane na podstawie bazy muzeów prowadzonej na potrzeby projektu *Statystyka muzeów*. Ankiety wypełniane przez muzea przygotowywane są w dwóch formach: dla instytucji kultury oraz dla podmiotów nieposiadających statusu instytucji kultury. Taki podział stosowany jest też na wykresach przedstawionych poniżej.

Poniższy schemat zawiera szczegółowe informacje o muzeach przygotowane na podstawie bazy muzeów prowadzonej na potrzeby projektu *Statystyka muzeów*.

Ryc. 1. Źródła finansowania i liczba organów prowadzących (stan na 23 września 2020 r.)



Ryc. 2. Instytucje kultury i podmioty niebędące instytucjami kultury wg województw (stan na 23 września 2020 r.)

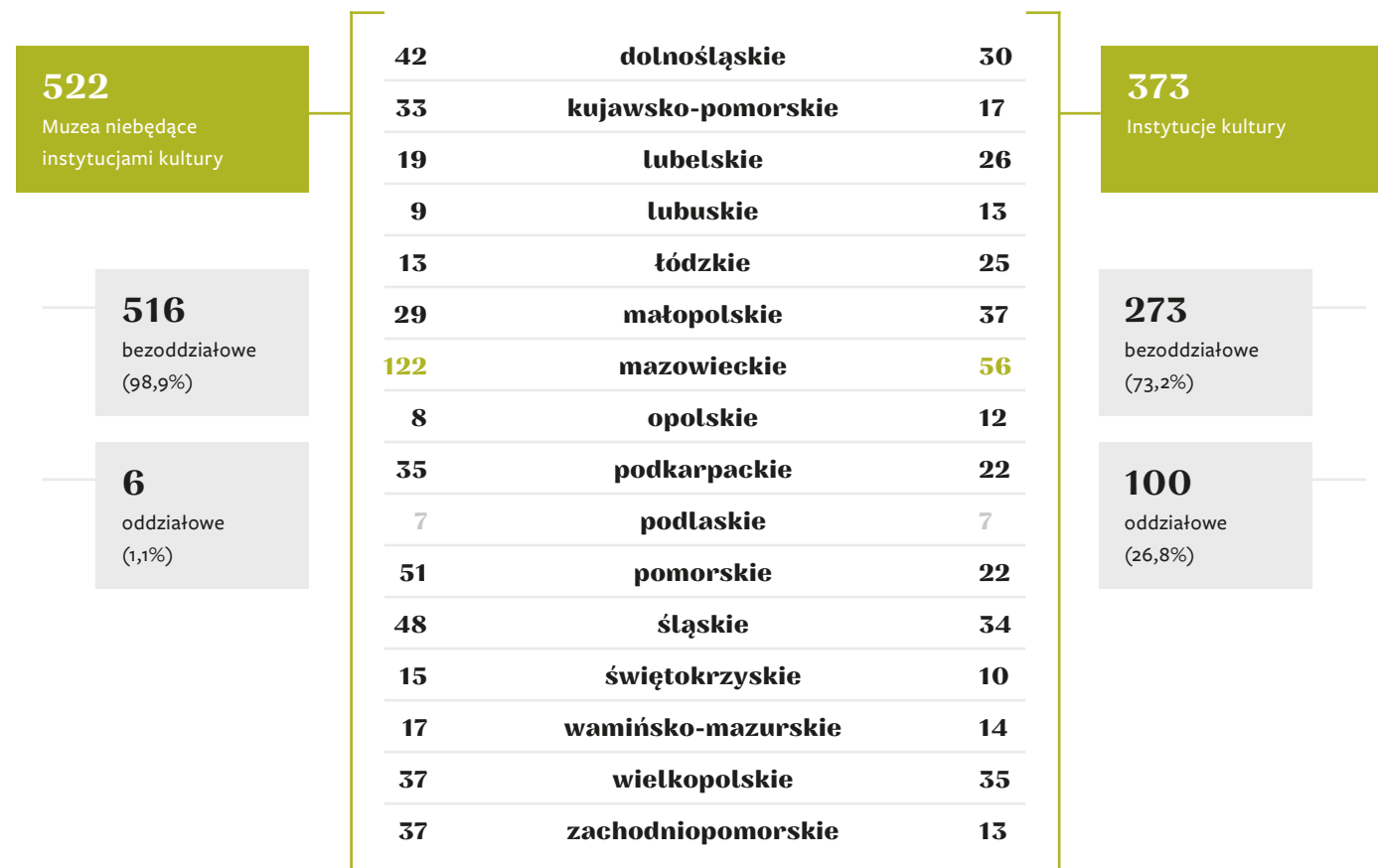

Ryc. 3. Organ prowadzący instytucje kultury i podmioty niebędące instytucjami kultury (stan na 23 września 2020 r.)

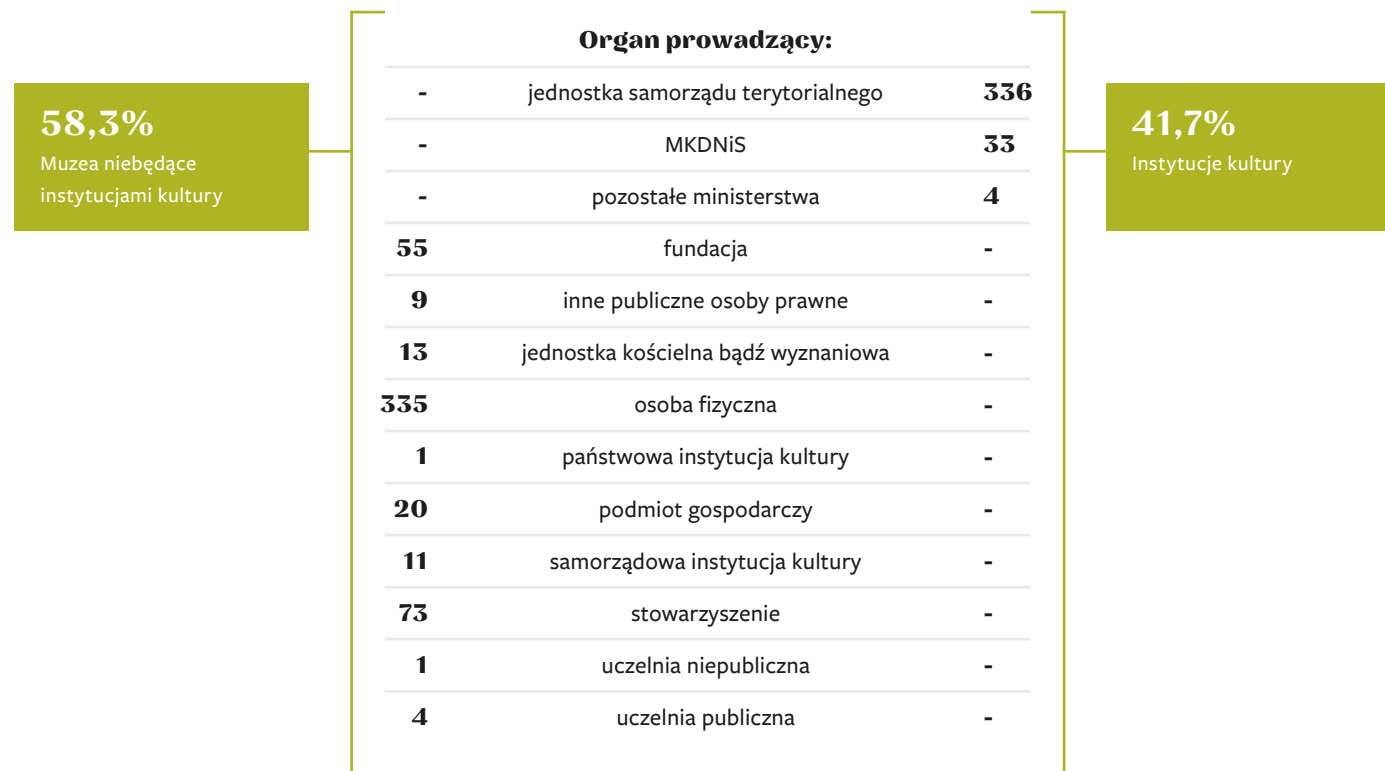

Pozostałe jednostki to **podmioty prowadzące działalność muzealną** (319 podmiotów). W rozumieniu ustawy o muzeach nie są one muzeami. 19 z nich to instytucje kultury prowadzone przez jednostkę samorządu terytorialnego. Spośród 300 podmiotów nieposiadających statusu instytucji kultury 94 prowadzonych jest przez jednostkę kościelną lub wyznaniową, 50 przez uczelnię publiczną, 41 przez samorządową instytucję kultury, 32 przez osobę fizyczną,

a pozostałe przez: stowarzyszenia i fundacje, podmioty gospodarcze, publiczne osoby prawne i państwowe instytucje kultury. Większość podmiotów prowadzących działalność muzealną działa na terenie województw mazowieckiego, małopolskiego i wielkopolskiego. Spora liczba ulokowana jest także w województwach podkarpackim, dolnośląskim i kujawsko-pomorskim. Jedynie 2 takie podmioty posiadają oddziały.

3.

Obszary badawcze

Zakres tematyczny ankiet został wypracowany w wyniku wewnętrznych konsultacji zrealizowanych w NIMOZ oraz w oparciu o wytyczne do prowadzenia statystyki muzealnej na poziomie krajowym i międzynarodowym.

W toku prac konsultacyjnych i analitycznych określono 4 główne obszary badawcze oraz 14 podobszarów. Obejmują one każdy aspekt funkcjonowania muzeów oraz podmiotów prowadzących działalność muzealną i będą badane corocznie, z wyjątkiem obszaru infrastruktury i bezpieczeństwa, który badany będzie co 4 lata.

Ryc. 4. Obszary badawcze projektu *Statystyka muzeów*

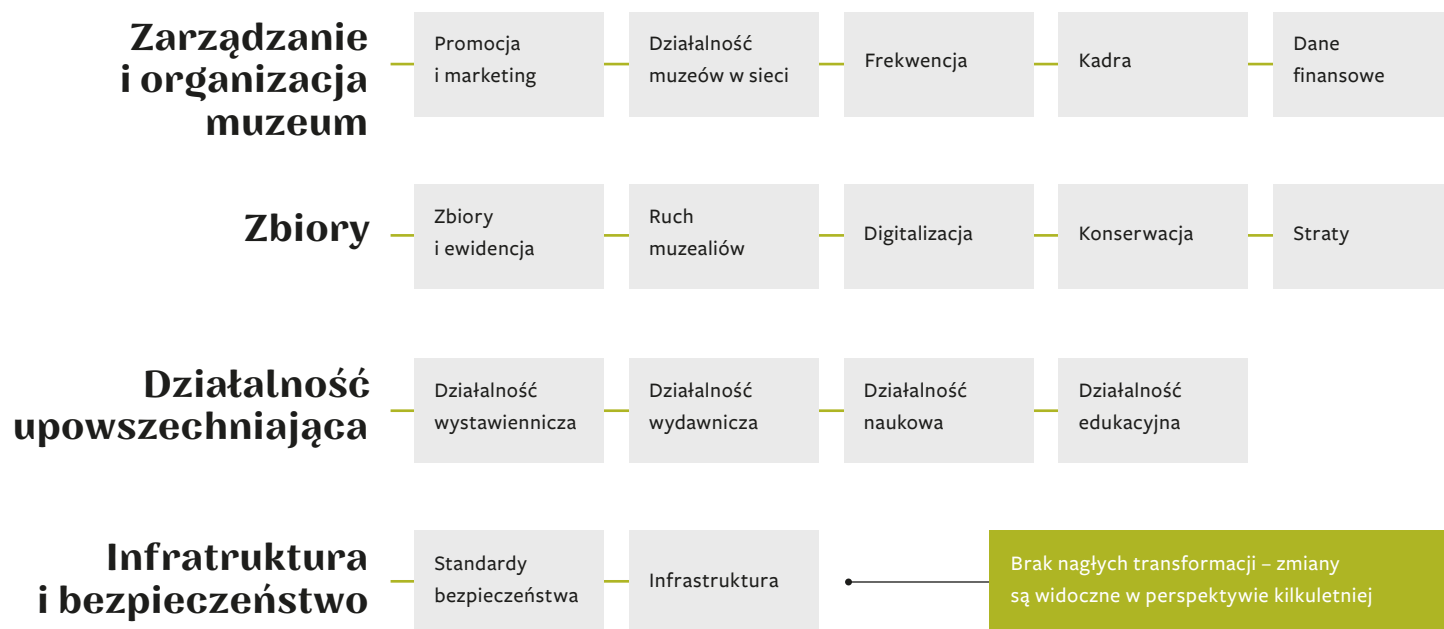

4.

Narzędzia badawcze

Badanie co roku realizowane jest za pomocą **ankiety wspomaganej komputerowo (CAWI)**, z wykorzystaniem specjalnie zaprojektowanego systemu statystycznego zawierającego bazę muzeów i podmiotów prowadzących działalność muzealną – gwarantującego weryfikację podmiotów wypełniających ankietę.

Z uwagi na bardzo szeroki zakres tematyczny ankiet wdrożono dwa rodzaje narzędzi:

- » Ankieta **główna** – realizowana corocznie, zawiera zagadnienia wymagające śledzenia w cyklu rocznym.
- » Ankieta **tematyczna** – wybrane podobszary będą badane w cyklu czteroletnim. Ankiety tematyczne poszerzają wybrane zagadnienia z ankiety głównej, jako że nie wszystkie aspekty działania muzeów wymagają szczegółowych corocznych badań. Uchwycenie tendencji i zmian możliwe jest dzięki regularnemu badaniu tych samych danych w dłuższej perspektywie – okres 4 lat stanowi odpowiednią perspektywę obserwacji długofalowych zmian zachodzących w muzeach.

Ze względu na różnice w organizowaniu działalności instytucji kultury oraz podmiotów, które nie posiadają takiego statusu, zachowano rozdzielność tych jednostek. Zarówno w przypadku ankiety głównej, jak i ankiet tematycznych opracowane zostały dwa osobne narzędzia badawcze dostosowane do charakteru i specyfiki funkcjonowania obu typów podmiotów.

W 2020 r. badania przeprowadzono w dniach 29 września – 31 października. Obszar badawczy wyznaczony do realizacji za 2019 r. to: **Organizacja i zarządzanie w muzeum.**

II Muzea w 2019 roku



1.

Informacje ogólne

1.1. Wstęp

Badanie ankietowe, w którym muzea informowały o swoich działaniach w 2019 r., realizowane było na przełomie trzeciego i czwartego kwartału 2020 r. Pomimo trudności organizacyjnych, z którymi borykały się muzea w związku z pandemią COVID-19, udało się zebrać dane od 181 muzeów o statucie lub regulaminie uzgodnionym z Ministerstwem Kultury, Dziedzictwa Narodowego i Sportu. Stanowi to 20% wszystkich muzeów w rozumieniu ustawy o muzeach (zgodnie ze stanem na dzień ogłoszenia badania).

Najwięcej badanych muzeów pochodziło z województw mazowieckiego, małopolskiego oraz śląskiego. Z kolei najmniejsza grupa respondentów prowadziła działalność w województwach podlaskim, warmińsko-mazurskim i lubuskim. Niespełna połowa badanych muzeów działała w jednostkach administracyjnych liczących od 10 do 100 tys. mieszkańców, a zdecydowana większość muzeów znajdowała się w miastach.

$\frac{1}{3}$ muzeów, które zdecydowały się na udział w badaniu, posiadała co najmniej 1 oddział. 35% muzeów mogło określić profil posiadanej kolekcji, przy czym najliczniejszą grupą okazały się instytucje o profilu etnograficznym i antropologicznym, historycznym oraz tematyczne (tj. niemieszczące się w ogólnie przyjętych kategoriach). Z kolei niespełna $\frac{1}{5}$ respondentów to muzea na wolnym powietrzu.

Niemal wszystkie badane muzea wskazały na publiczne źródło finansowania, przy czym 8 na 10 podało, że ma charakter samorządowy, a co dziesiąte – państwowy. 14% muzeów określiło się jako współprowadzone przez więcej niż jeden podmiot organizatorski. Niespełna połowa posiada wpis do Państwowego Rejestru Muzeów.

Spośród muzeów, które wypełniły ankietę za rok 2019, tylko nieliczne nie prowadziły własnej witryny internetowej do kontaktu z odwiedzającymi. Na podstawie informacji pozyskanych od muzeów, które stronę posiadały i podały dane o stopniu jej popularności wśród odwiedzających, można wyciągnąć następujące wnioski:

- » połowa respondentów odnotowała więcej niż 110 tys. odsłon w ciągu roku,
- » połowa respondentów odnotowała więcej niż 31 074 wizyt na stronie przez unikalnych użytkowników w ciągu roku.

1.2. Teren działania

Ryc. 5. Geograficzny rozkład muzeów

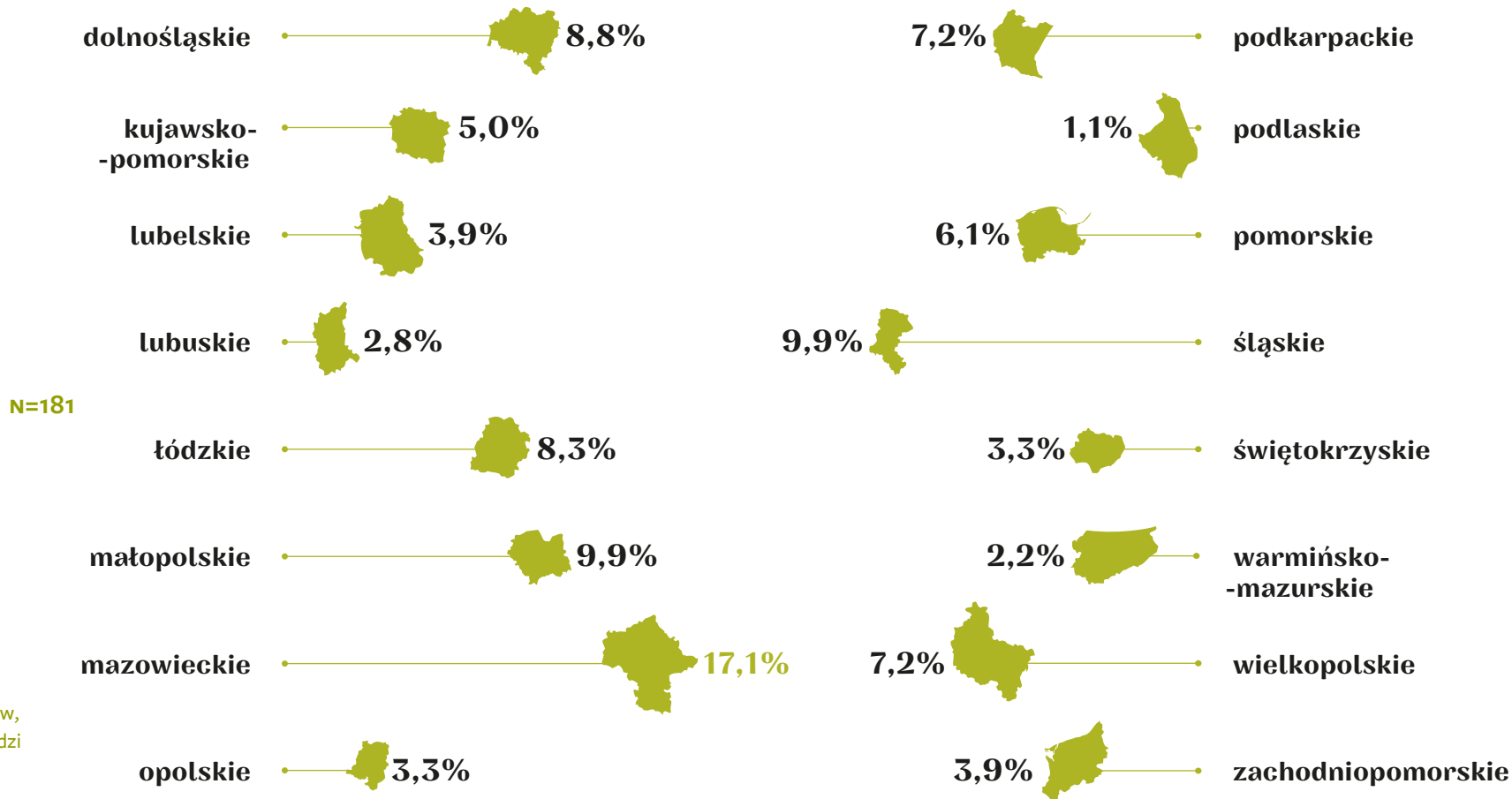

N oznacza liczbę muzeów, które udzieliły odpowiedzi na konkretne pytanie

Ryc. 6. Wielkość jednostki administracyjnej (wg liczby mieszkańców), w której muzeum prowadzi działalność

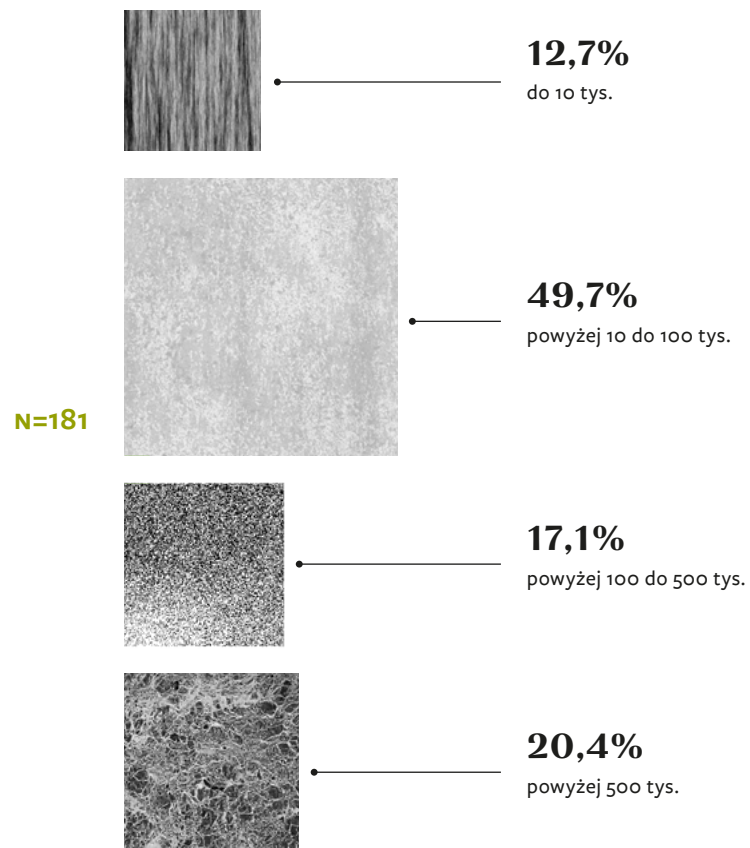

Ryc. 7. Typ jednostki administracyjnej, w której muzeum prowadzi działalność

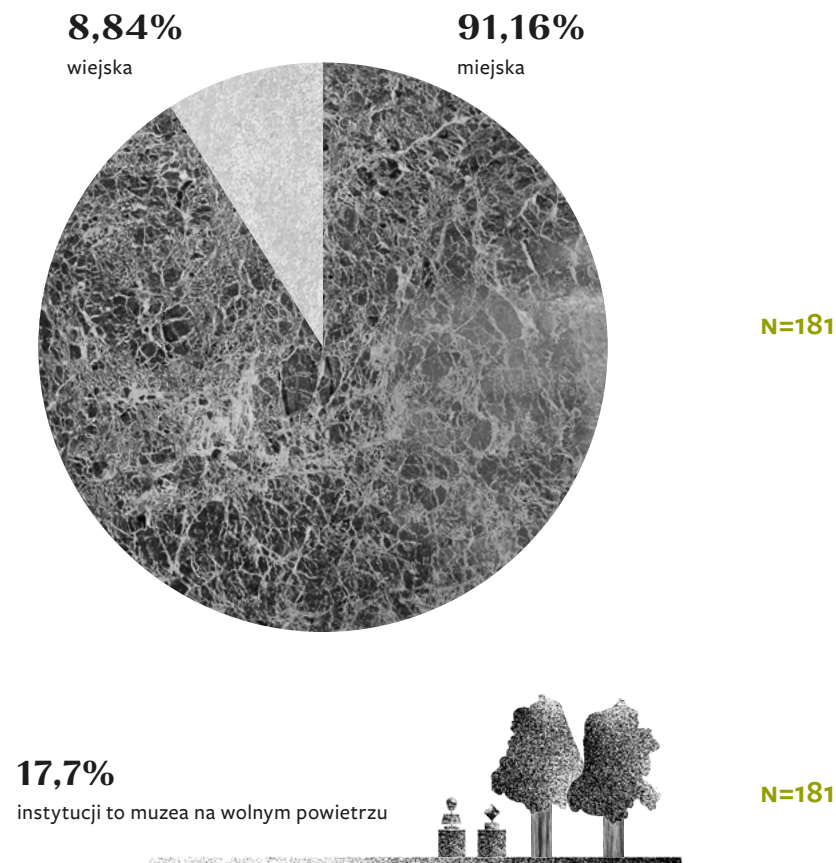

1.3. Profil działania

Ryc. 8. Rodzaj muzeum

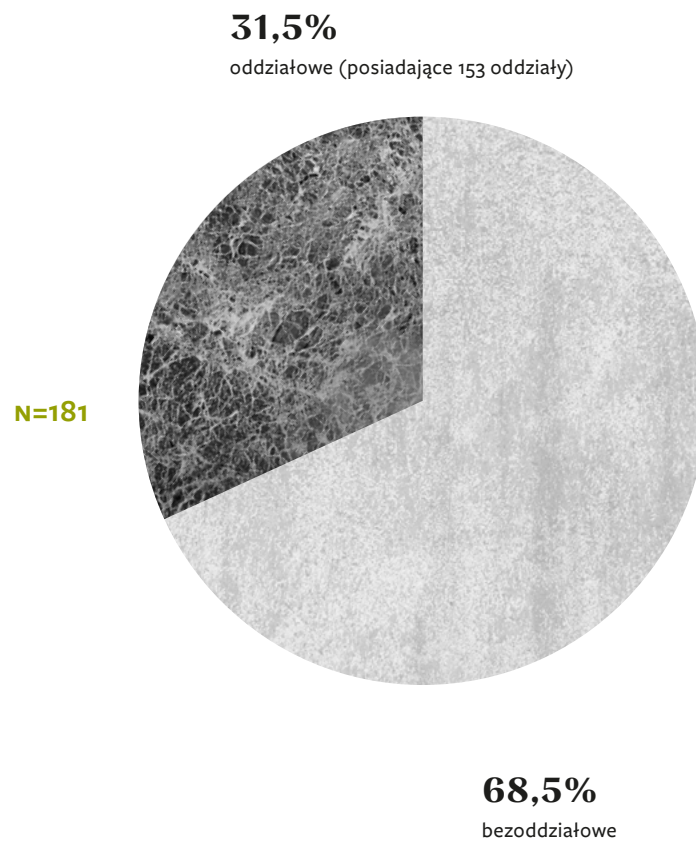

Ryc. 9. Muzea w podziale na typ zbiorów

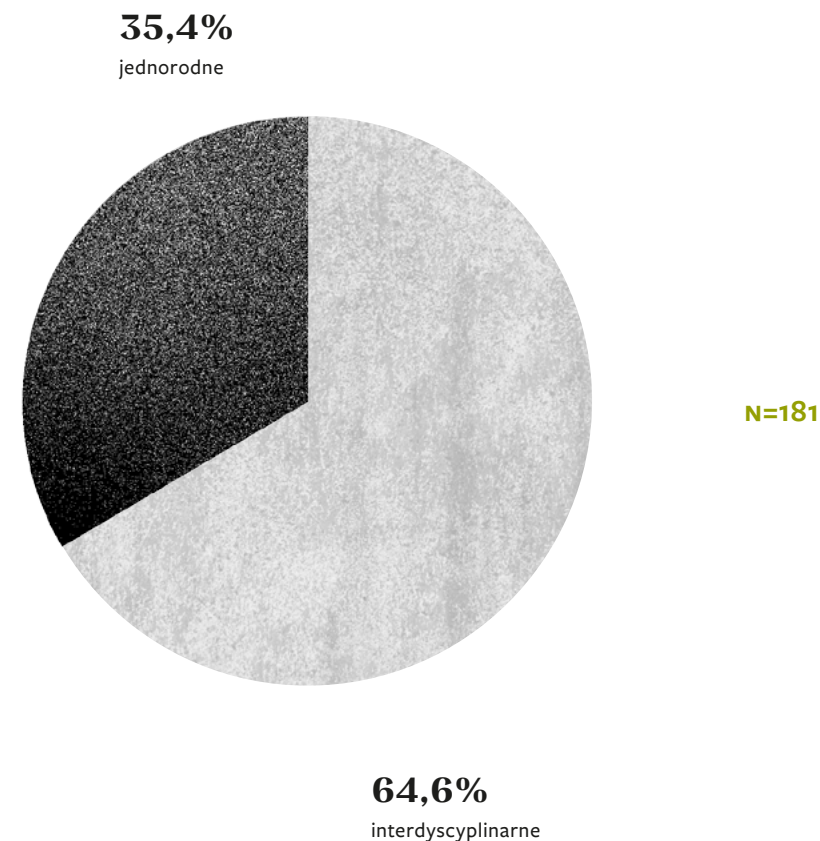

Ryc. 10. Specjalizacja muzeów o jednorodnym typie zbiorów

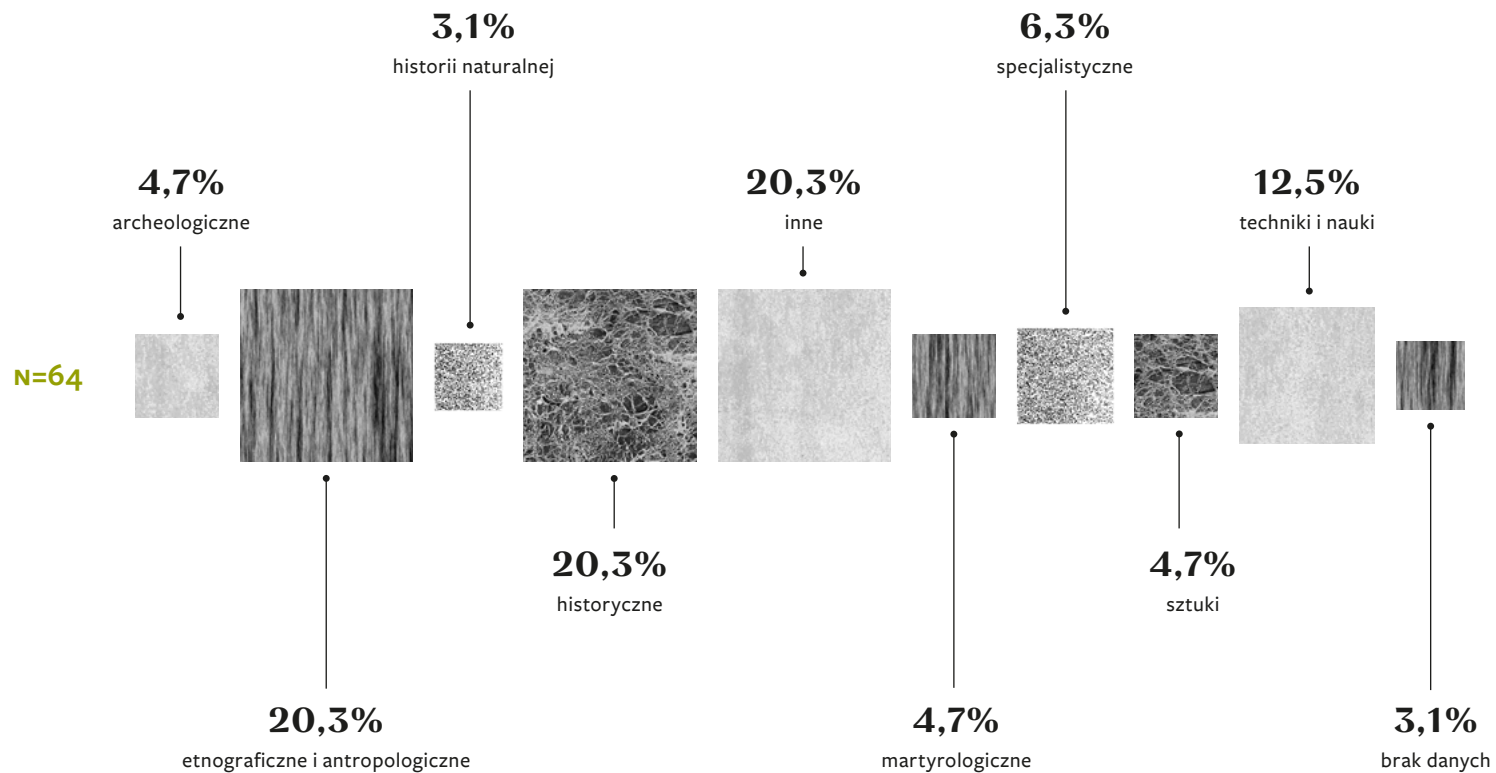

1.4. Podstawa działania/ organizacji

Ryc. 11. Źródło finansowania

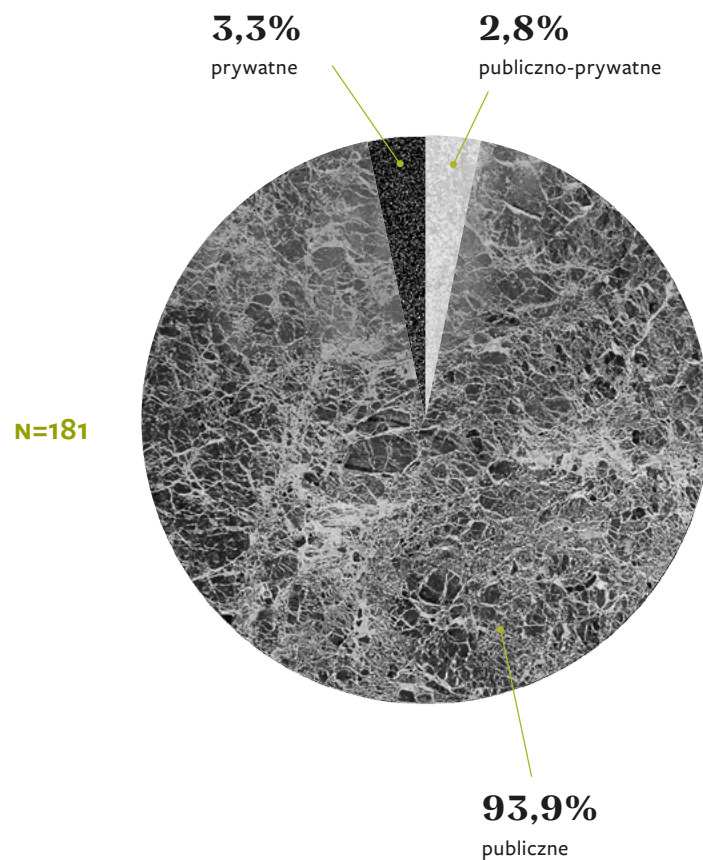

Ryc. 12. Forma organizacyjno-prawna muzeum

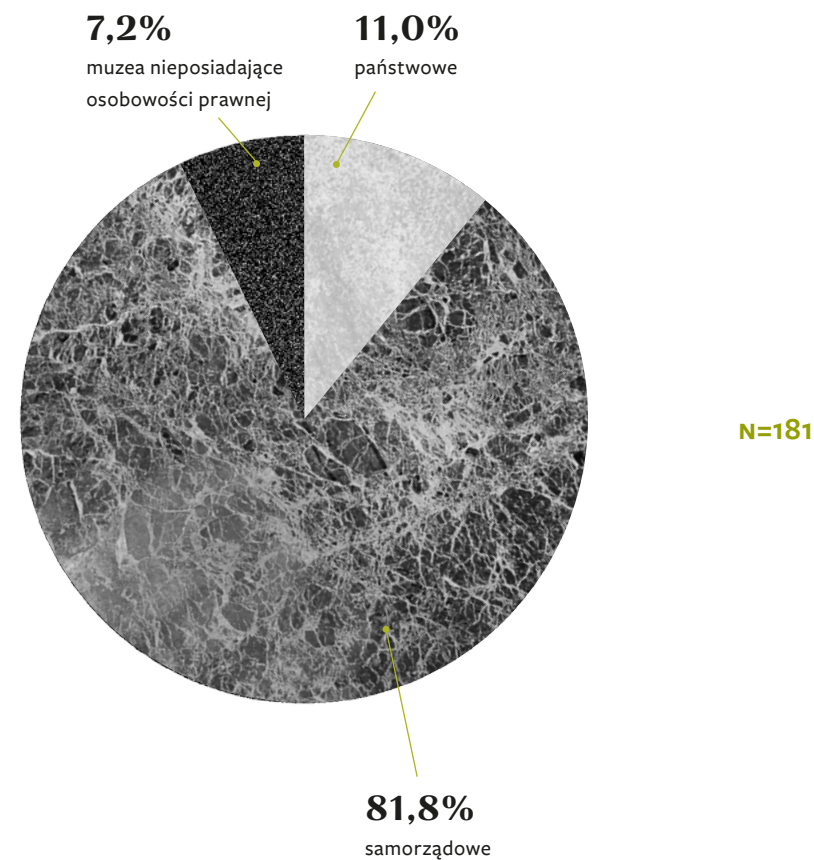

Ryc. 13. Rodzaj podmiotu organizującego

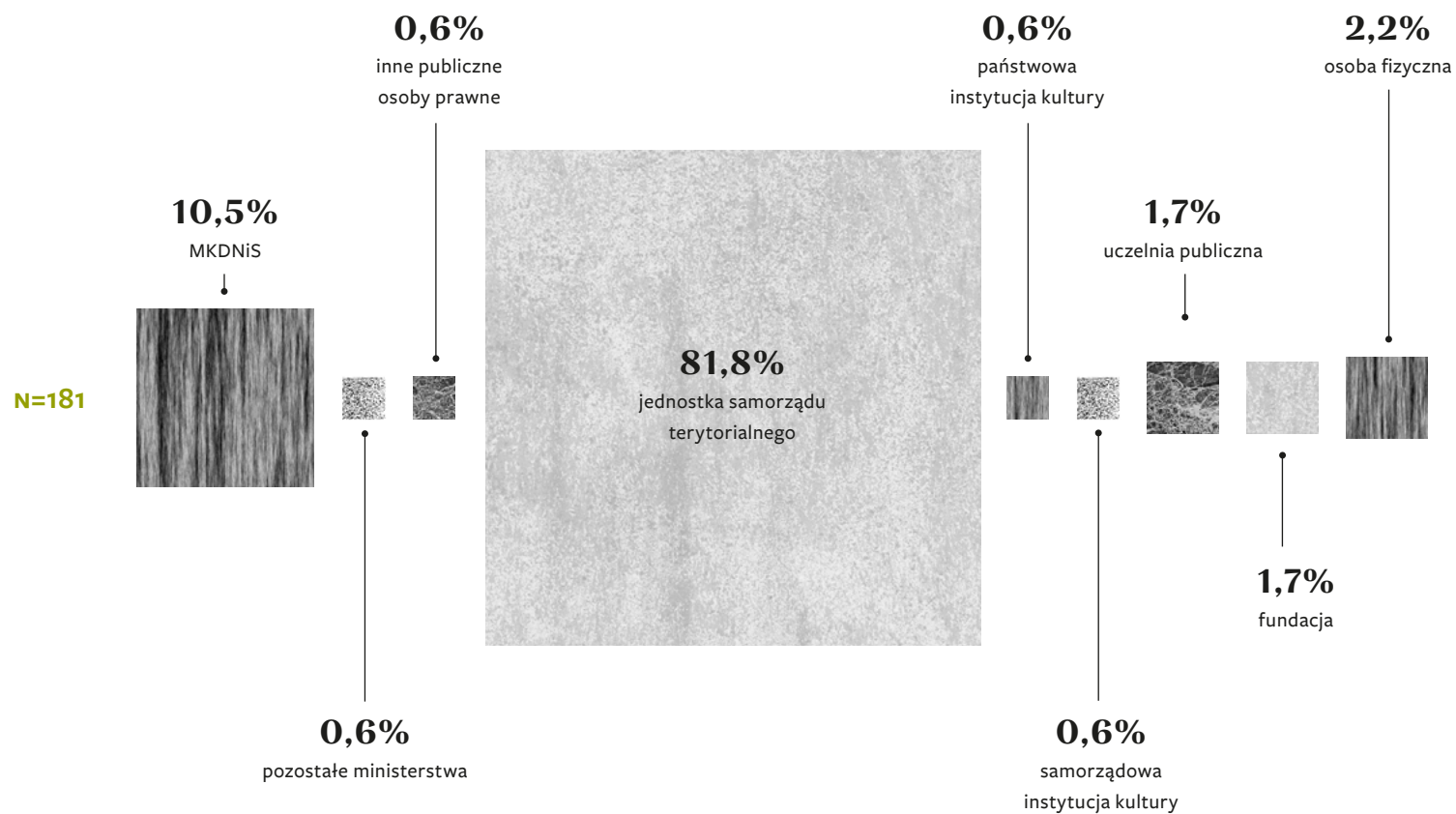

Ryc. 14. Muzea, które mają status współprowadzonych



Ryc. 16. Muzea, które posiadają wpis do Państwowego Rejestru Muzeów



Ryc. 15. Dokument stanowiący podstawę działalności muzeum

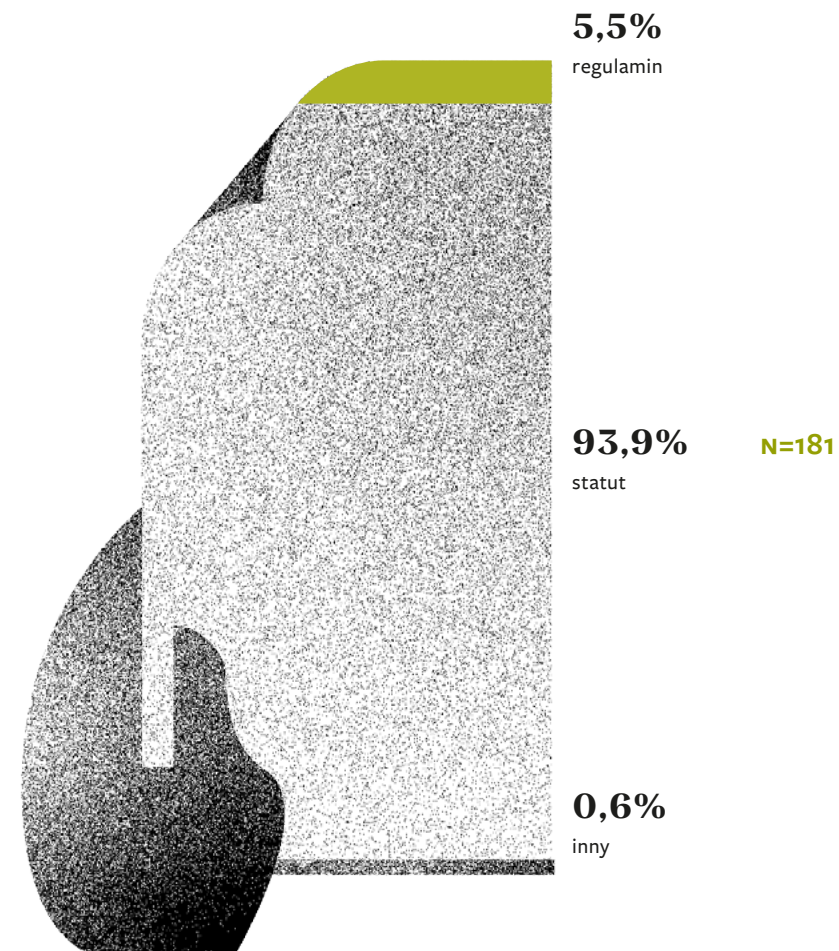

1.5. Witryna internetowa

Ryc. 17. Muzea, które prowadziły własną witrynę internetową

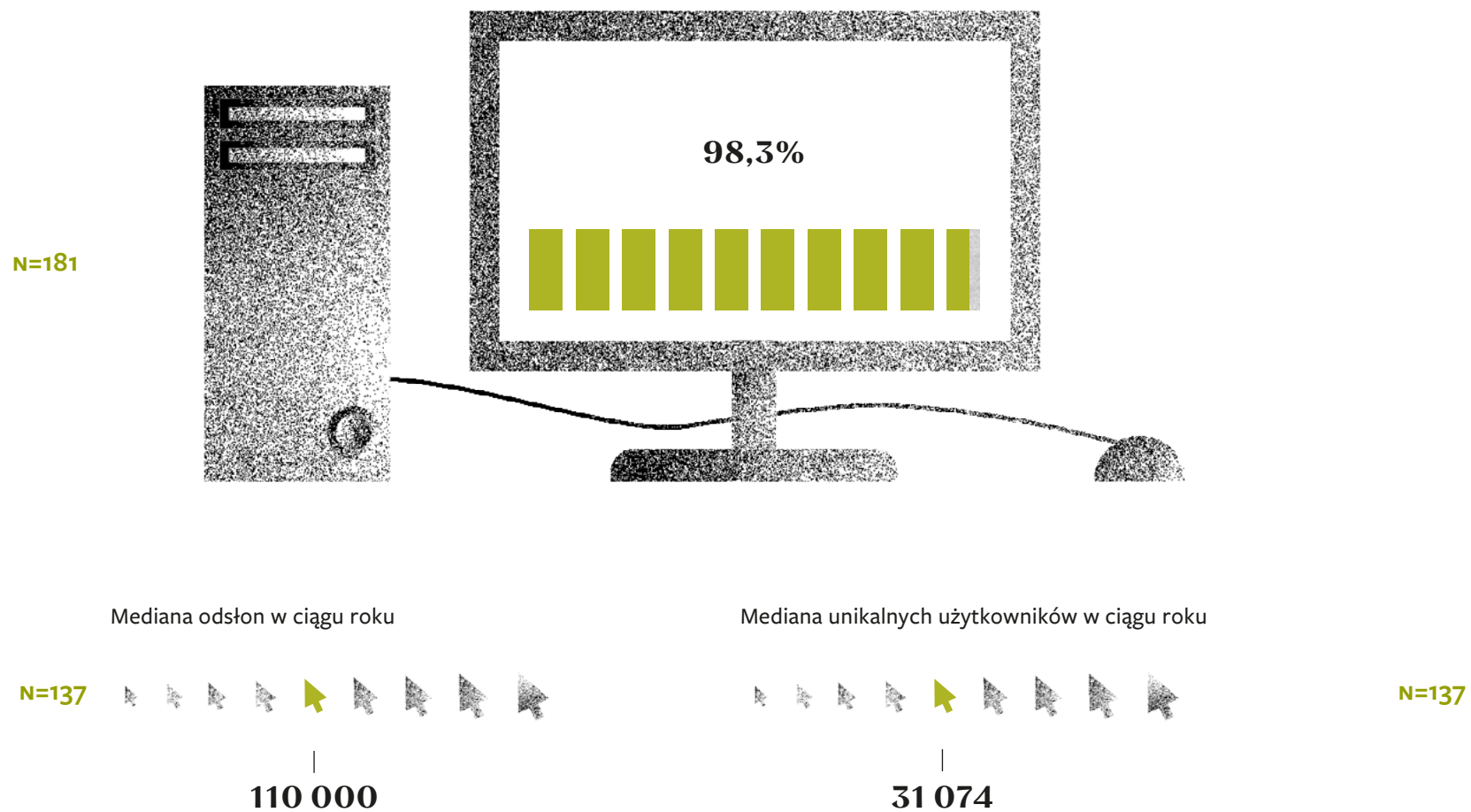

2.

Działalność upowszechniająca

2.1. Wstęp

95% muzeów prezentowało wystawy stałe, z czego ponad ¼ modernizowała je w roku sprawozdawczym. Dokładnie ten sam odsetek organizował wystawy czasowe, z czego połowa udostępniła zwiedzającym 11 i więcej wystaw. 60% z nich zorganizowana została samodzielnie przez badane instytucje, mniej niż ⅕ we współpracy z innymi podmiotami, 19% wystaw zostało wypożyczonych z kraju, a tylko 2,5% – z zagranicy.

Muzea realizowały także wystawy plenerowe (44%), a aż 88% badanych podmiotów organizowało imprezy na otwartej przestrzeni. Niespełna 19% muzeów dotarło ze swoją ofertą wystawienniczą również za granicę. Najwięcej zorganizowano ich w Czechach, Niemczech i Francji. Wystawy organizowane we Francji cieszyły się największą popularnością, odwiedziło je łącznie 85 800 osób.

77% muzeów prowadziło działalność wydawniczą. 75% muzeów wydawało książki, a 19% spośród tych instytucji publikowało swoje wydawnictwa również w internecie. Z kolei czasopisma wydawało 22% badanych instytucji, a 43% z nich publikowało swoje tytuły w internecie.

Działalność badawcza i naukowa prowadzona była przez 78% badanych muzeów. 75% z nich realizowała programy badawcze, a niemal wszystkie organizowały wydarzenia naukowe. Najczęściej muzea deklarowały organizację wykładów, odczytów, prelekcji i spotkań (91%), a ¾ realizację konferencji, sesji naukowych, seminariów i sympozjów naukowych.

Niemal wszystkie muzea (98%) w okresie sprawozdawczym prowadziły działalność edukacyjną. Połowie muzeów na organizowanych przez siebie działaniach udało się zgromadzić 10 359 osób i więcej. Jedynie kilka spośród badanych muzeów nie prowadziło lekcji muzealnych lub warsztatów, 78% organizowała zwiedzanie z przewodnikiem, bardzo wysoka liczba muzeów organizowała także koncerty (71%). Niespełna połowa oferowała seanse filmowe, a ¼ spektakle. 63% muzeów oferowało także inne formy działań edukacyjnych.

2.2. Działalność wystawiennicza

Wystawy stałe

Ryc. 18. Muzea, które posiadały wystawy stałe

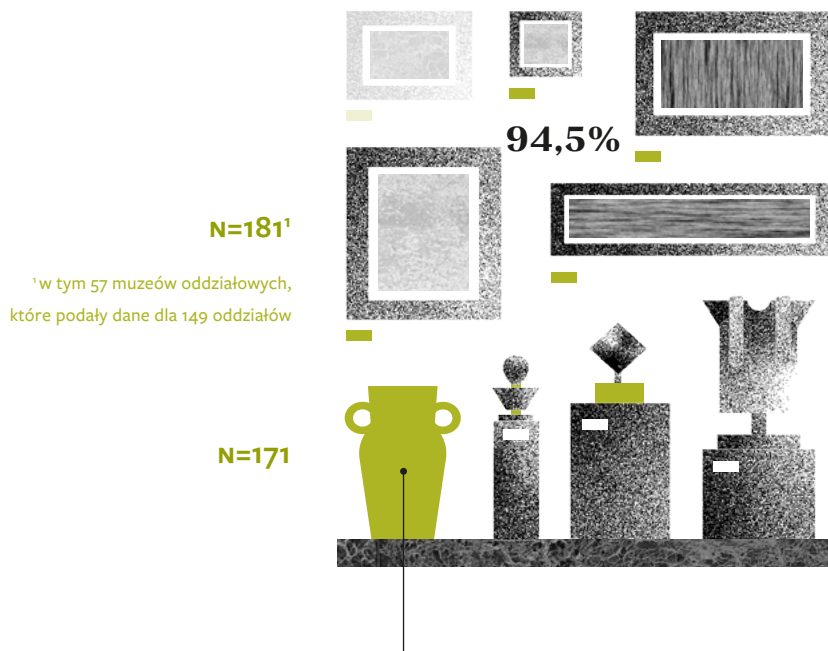

Spośród muzeów prezentujących wystawy stałe 28,7% modernizowało je w roku sprawozdawczym

Wystawy czasowe

Ryc. 19. Muzea, które zorganizowały wystawy czasowe

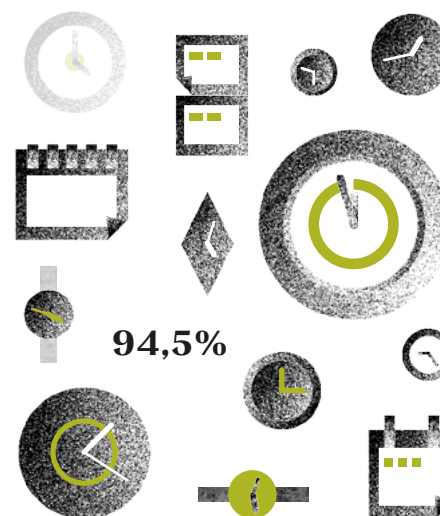

Mediana zorganizowanych wystaw czasowych

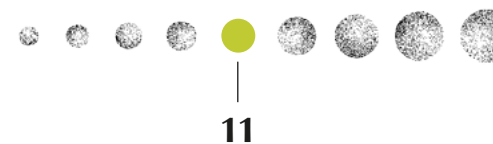

N=181²

²w tym 57 muzeów oddziałowych, które podały dane dla 106 oddziałów

N=171³

³w tym 56 muzeów oddziałowych, które podały dane dla 105 oddziałów

Ryc. 20. Rodzaje wystaw czasowych

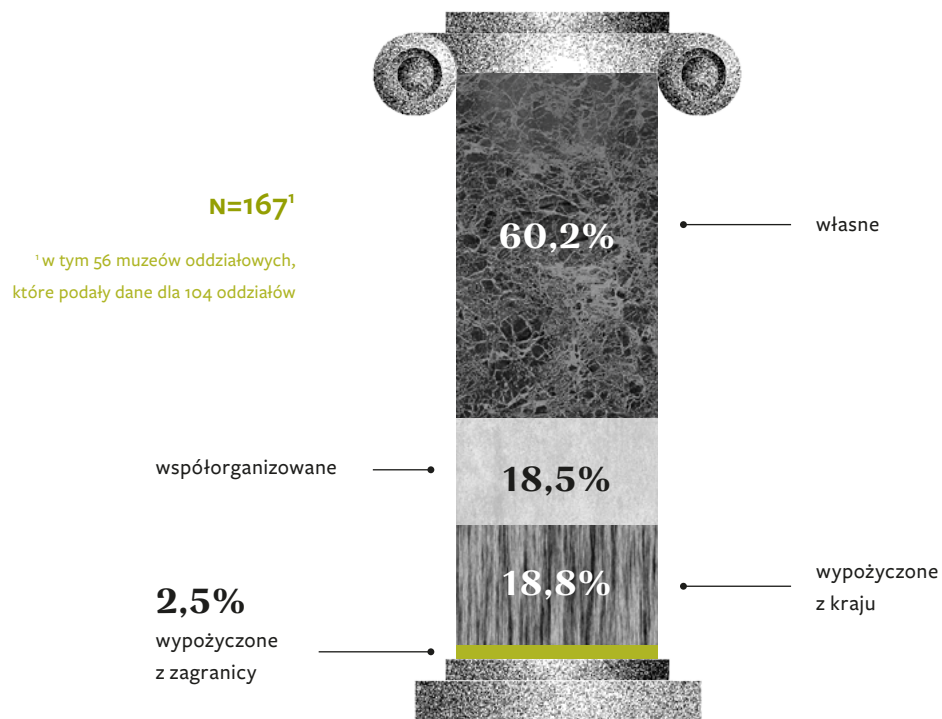

Ryc. 21. Muzea, które zorganizowały wydarzenia plenerowe

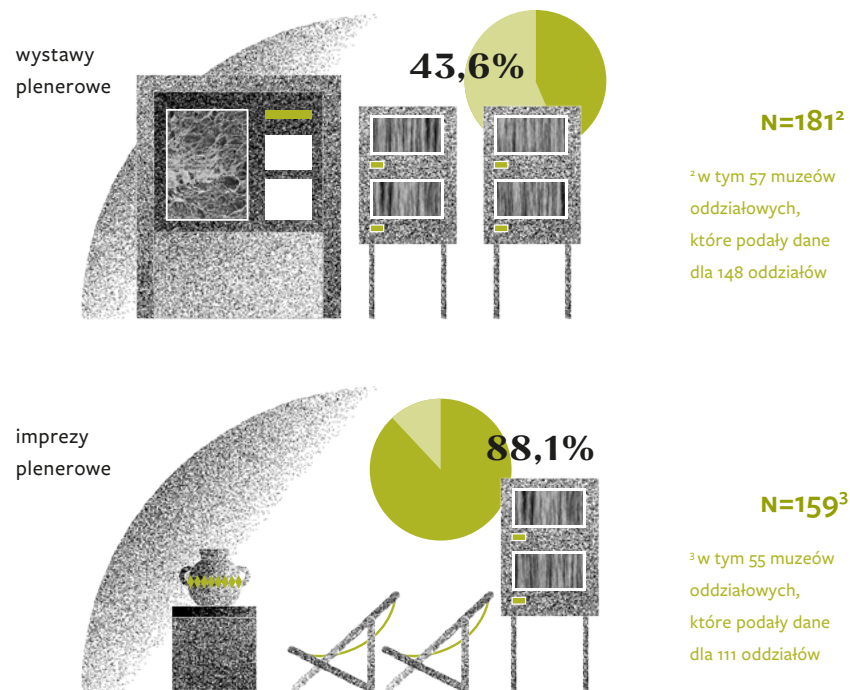

Ryc. 22. Muzea, które zorganizowały wystawy wirtualne



Ryc. 23. Muzea, które zorganizowały wystawy za granicą



Ryc. 24. Kraje, w których były organizowane wystawy

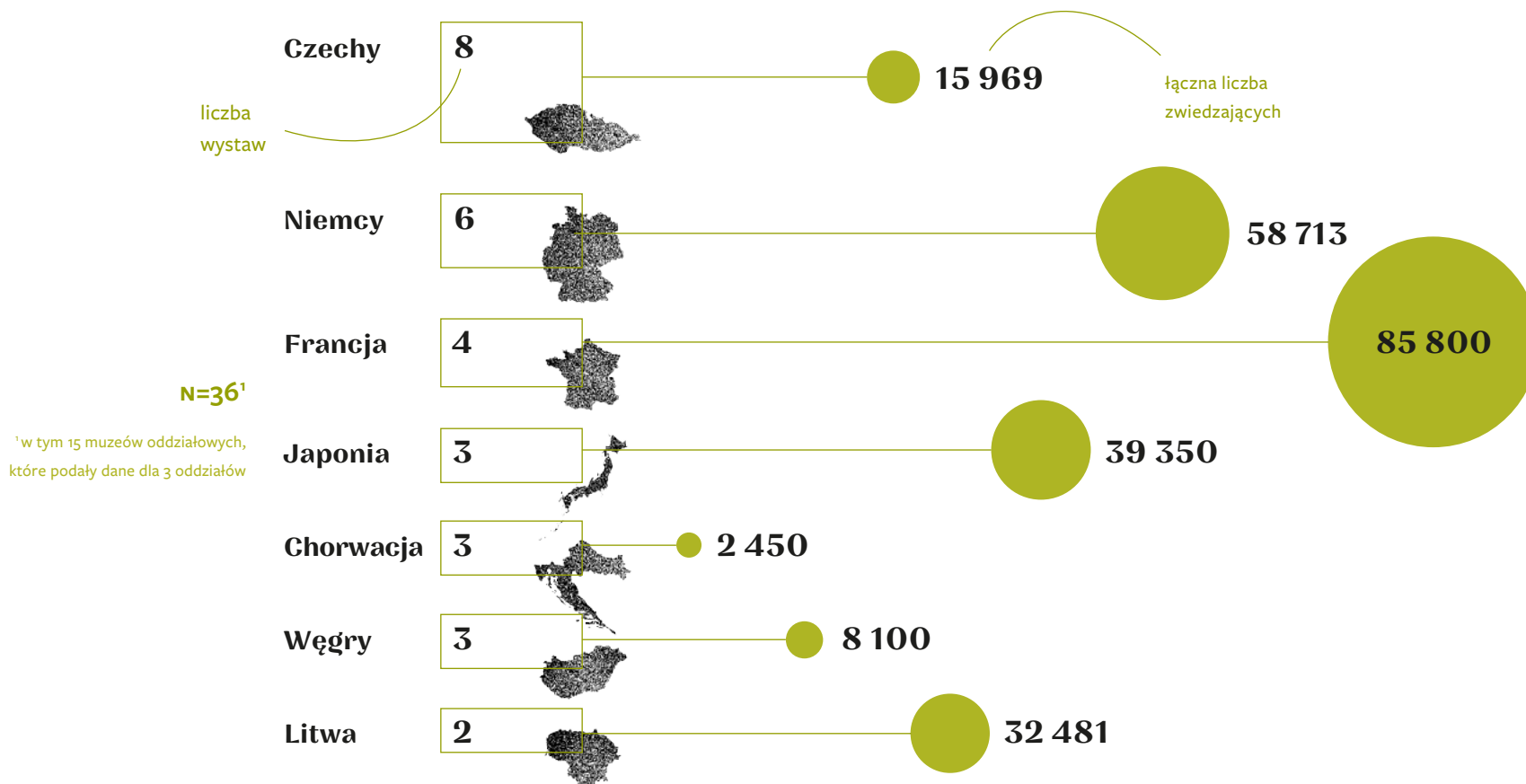

2.3. Działalność wydawnicza

Ryc. 25. Muzea, które wydały publikacje opatrzone numerem ISBN/ISSN



Ryc. 26. Muzea, które wydały książki

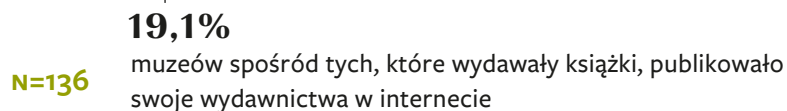
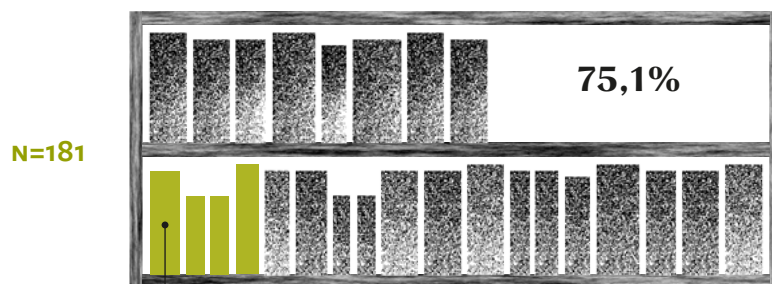

Mediana wydanych książek



Ryc. 27. Muzea, które wydały czasopisma

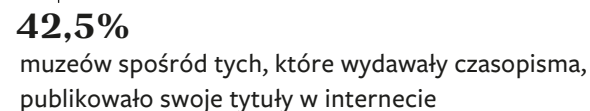
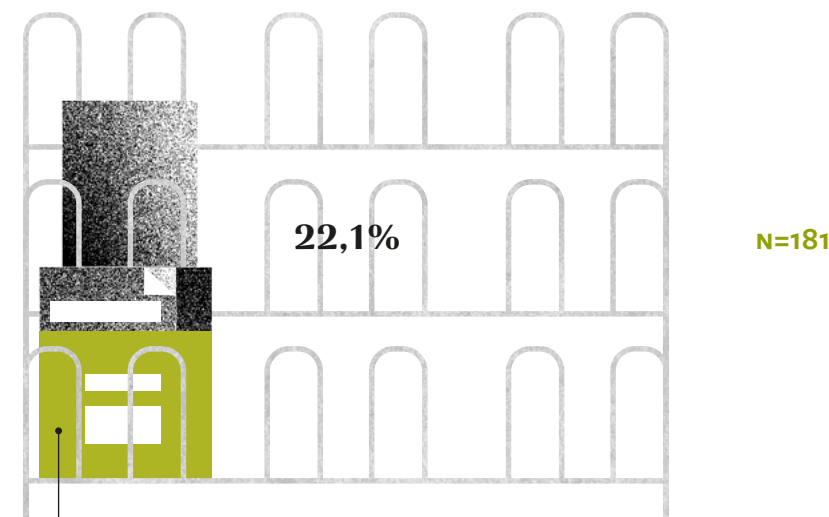

Mediana wydanych czasopism



2.4. Działalność badawcza i naukowa

Ryc. 28. Muzea, które prowadziły działalność badawczą i naukową

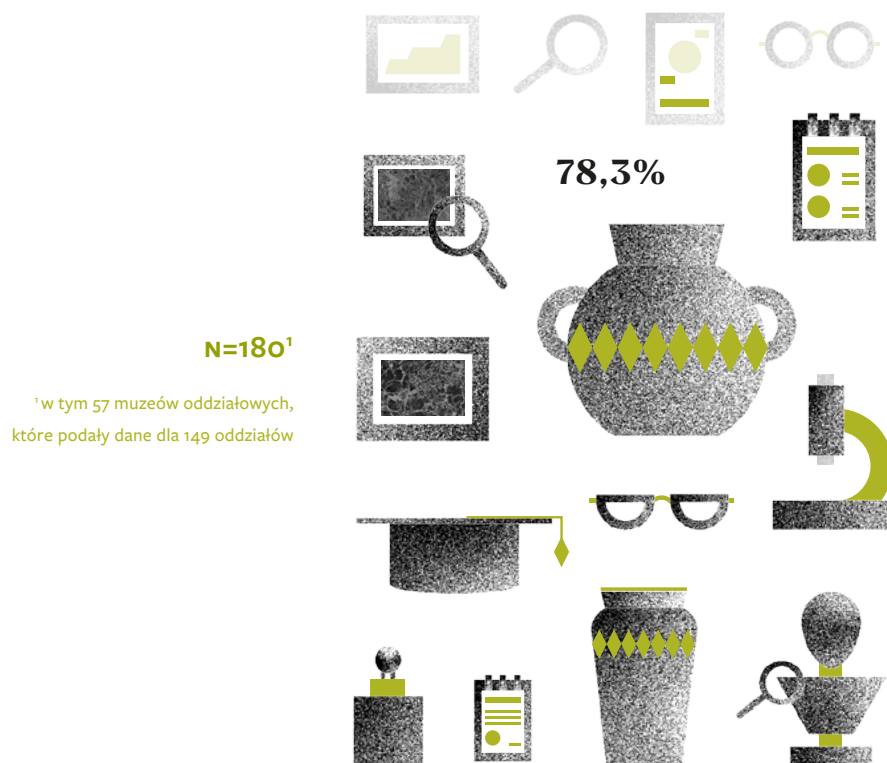

Ryc. 29. Muzea, które prowadziły programy badawcze

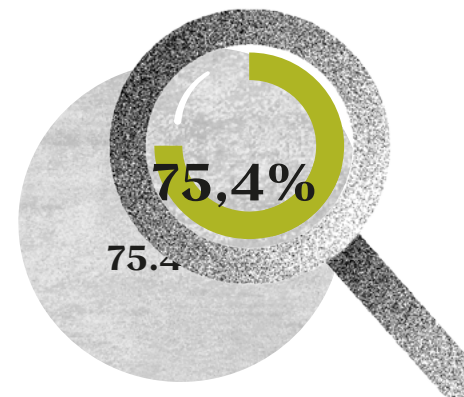

N=122²

²w tym 48 muzeów oddziałowych, które podały dane dla 65 oddziałów

Ryc. 30. Sposób realizacji programów badawczych

75,1%
prowadzone samodzielnie



24,9%
prowadzone we współpracy

N=92³

³w tym 38 muzeów oddziałowych, które podały dane dla 65 oddziałów

Ryc. 31. Muzea, które organizowały wydarzenia naukowe

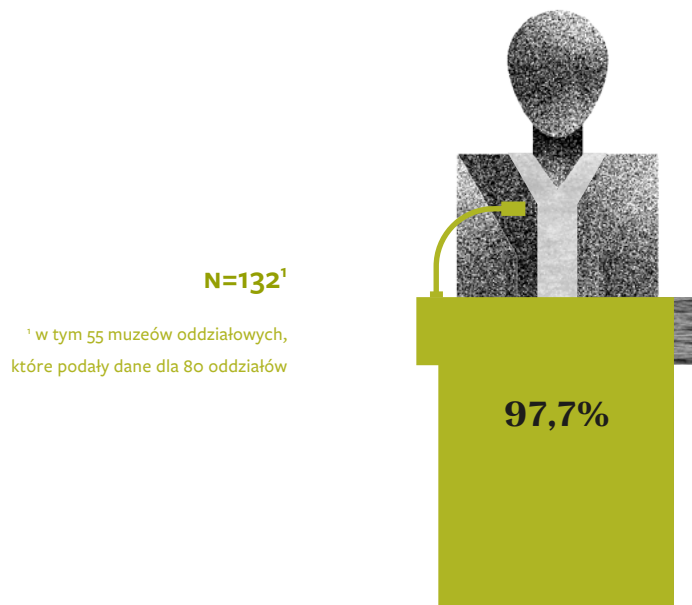

N=129² Mediana uczestników wydarzeń naukowych



Ryc. 32. Rodzaje wydarzeń naukowych

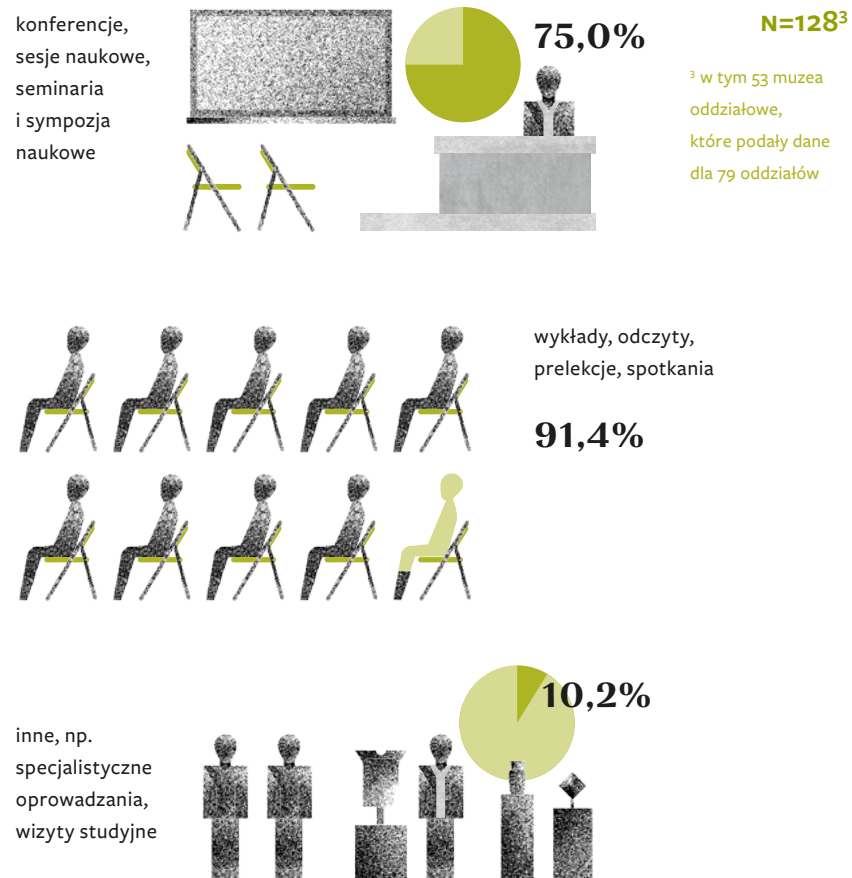

2.5. Działalność edukacyjna

Ryc. 33. Muzea, które prowadziły działalność edukacyjną

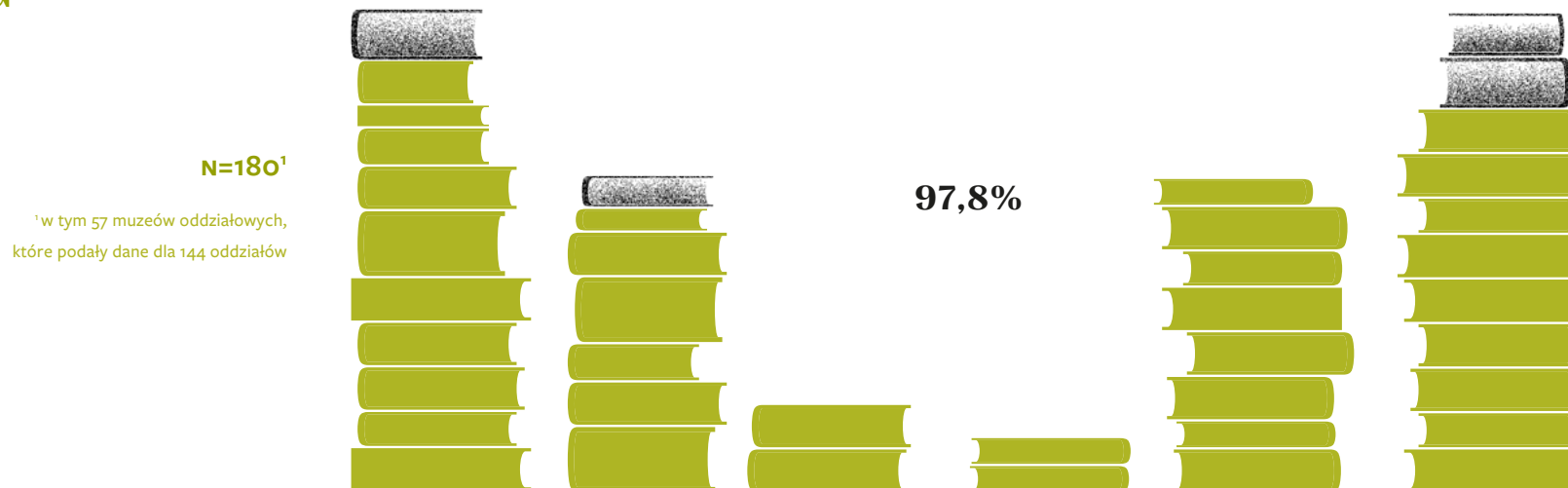

Mediana uczestników działań edukacyjnych



Ryc. 34. Rodzaje organizowanych działań

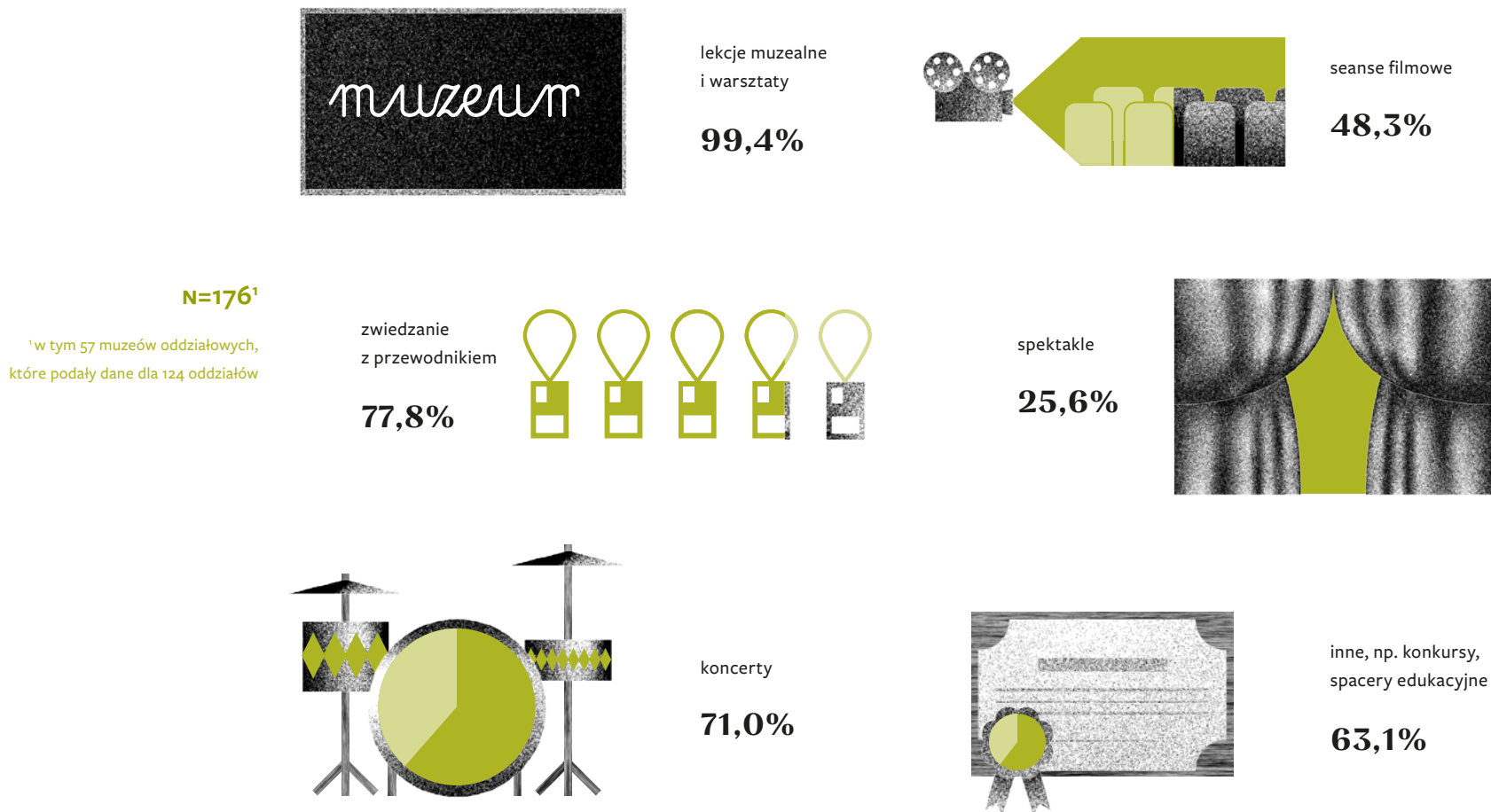

3.

Zbiory

3.1. Wstęp

W badanej grupie muzeów połowa posiada 15 761 lub więcej obiektów wpisanych do ksiąg inwentarzowych. Wartość środkowa dla obiektów z ksiąg depozytowych wynosi 300. Przyrost nowych obiektów w kolekcjach muzealnych wykazany został poprzez odsetek obiektów wpisanych w roku sprawozdawczym w stosunku do wszystkich obiektów. W zakresie ksiąg inwentarzowych wśród badanych muzeów wskaźnik ten wyniósł 1,6%, a w zakresie ksiąg depozytowych – 4,3%.

8 na 10 muzeów w badanym okresie wypożyczało objekty. Połowa z tej grupy wypożyczająca objekty do muzeum zadeklarowała, że takich obiektów było 107 lub więcej. Z kolei wartość środkowa liczby obiektów wypożyczonych innym podmiotom wyniosła 63.

78,5% muzeów realizowało proces digitalizacji zbiorów. Połowa odpowiadających na pytania muzeów wskazała, że posiada więcej niż 9518 zdigitalizowanych obiektów. W badanym roku połowa muzeów zdigitalizowała ponad 223 objekty. Jedynie 22% muzeów udostępniało zbiory za pośrednictwem katalogu internetowego, jednak kolejne 12% zadeklarowało, że jest w trakcie prac prowadzących do rozpoczęcia tej formy działalności.

77% badanych muzeów poddawało swoje objekty konserwacji. Z tego 8 na 10 wykonało pełne konserwacje, a ponad połowie z nich udało się przywrócić właściwy stan 19 i więcej obiektom w ciągu roku.

7% stwierdziło braki zbiorów własnych lub znajdujących się pod opieką muzeum na skutek kradzieży, zaginięć, zniszczeń (w tym pożarów) i innych zdarzeń. Spośród nich połowa wykazała 13 lub mniej strat obiektów, z czego zdecydowana większość zaginęła. Z kolei niespełna 5% muzeów stwierdziło braki materialne w zakresie pozostałego mienia. Takiej samej liczbie badanych udało się odnaleźć w roku sprawozdawczym objekty, które wcześniej uznano za straty.

3.2. Zbiory i ewidencja

Ryc. 35. Liczba obiektów wpisanych do ksiąg inwentarzowych

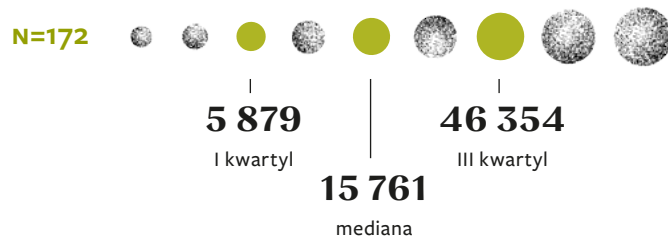

Ryc. 37. Liczba obiektów wpisanych do ksiąg depozytowych

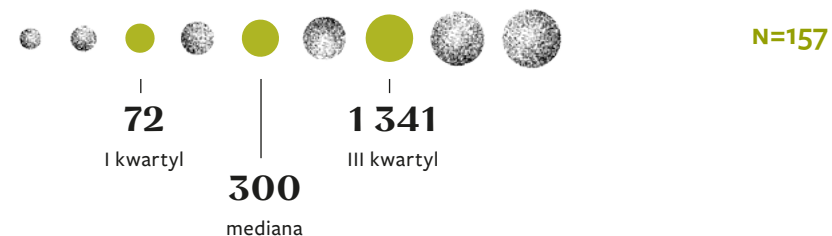

Ryc. 36. Odsetek obiektów wpisanych do ksiąg inwentarzowych w roku sprawozdawczym w stosunku do wszystkich obiektów w księgach inwentarzowych

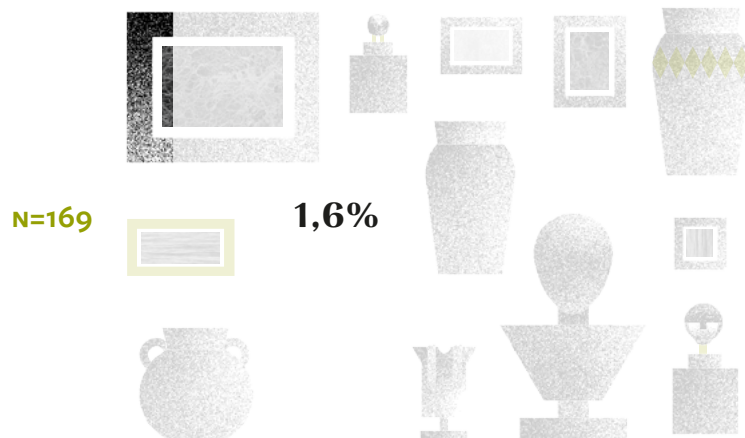

Ryc. 38. Odsetek obiektów wpisanych do ksiąg depozytowych w roku sprawozdawczym w stosunku do wszystkich obiektów w księgach depozytowych

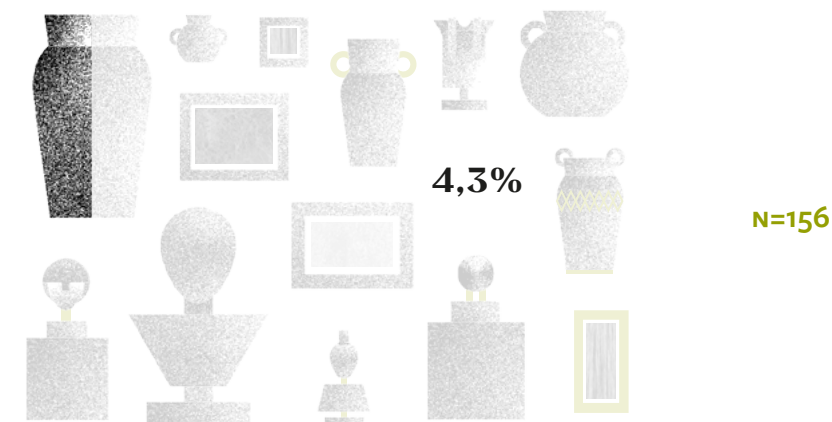

Ryc. 39. Odsetek obiektów skreślonych z ksiąg depozytowych w stosunku do wszystkich obiektów w księgach depozytowych



3.3. Ruch muzealiów

Ryc. 40. Muzea, które wypożyczały obiekty

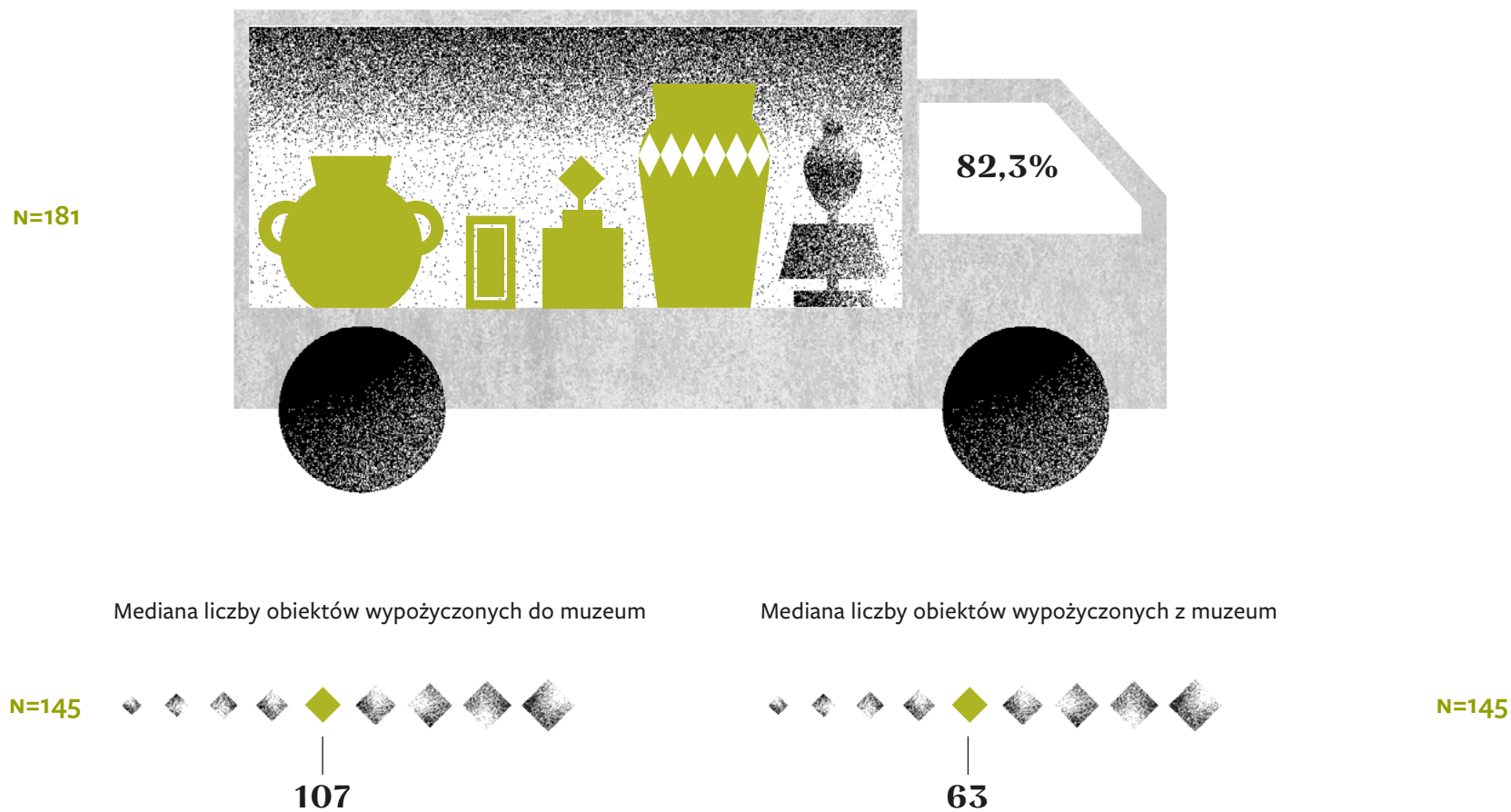

3.4. Digitalizacja zbiorów

Ryc. 41. Muzea, które digitalizowały zbiory

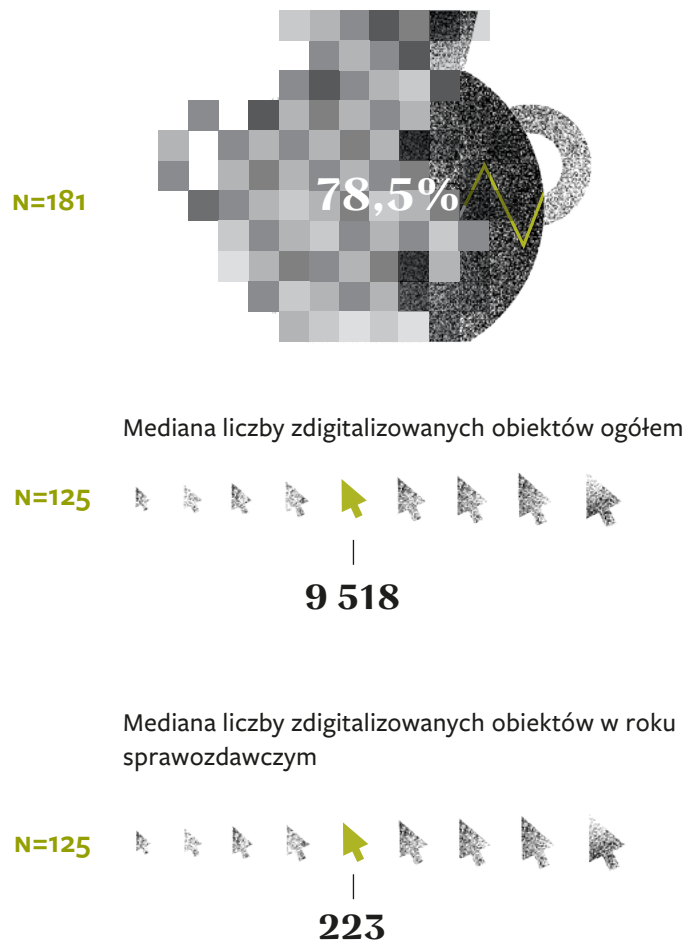

Ryc. 42. Muzea, które udostępniły zbiory za pośrednictwem katalogu internetowego

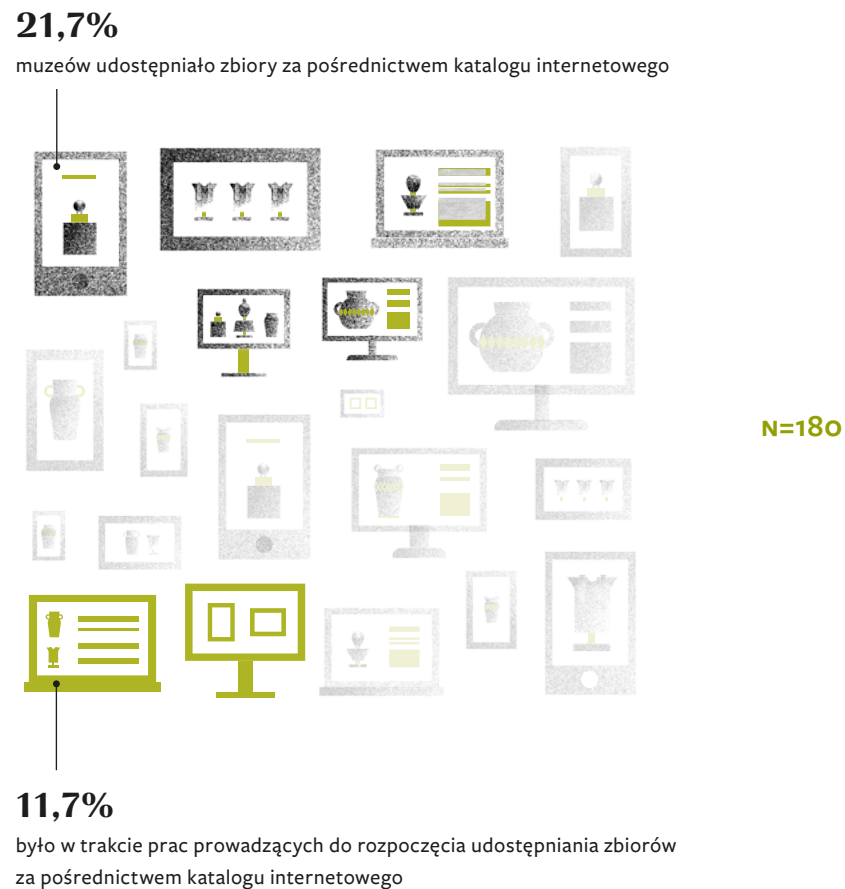

3.5. Konserwacja

Ryc. 43. Muzea, które poddawały swoje obiekty konserwacji

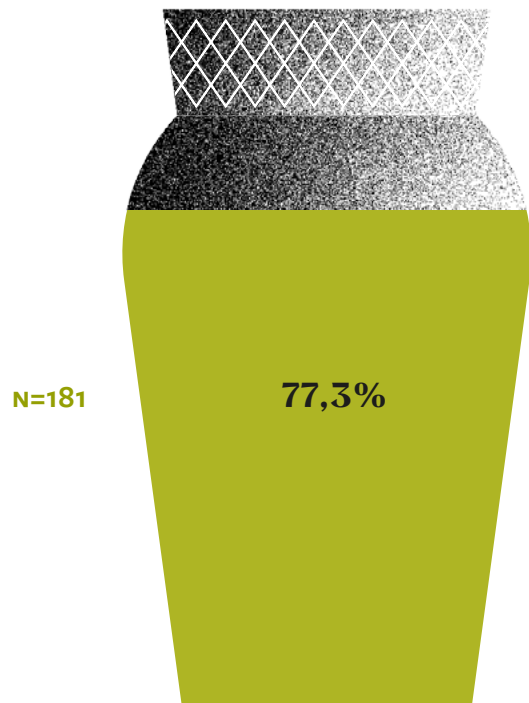

Ryc. 44. Muzea, które wykonały pełną konserwację swoich obiektów (spośród tych, które prowadziły prace konserwatorskie)

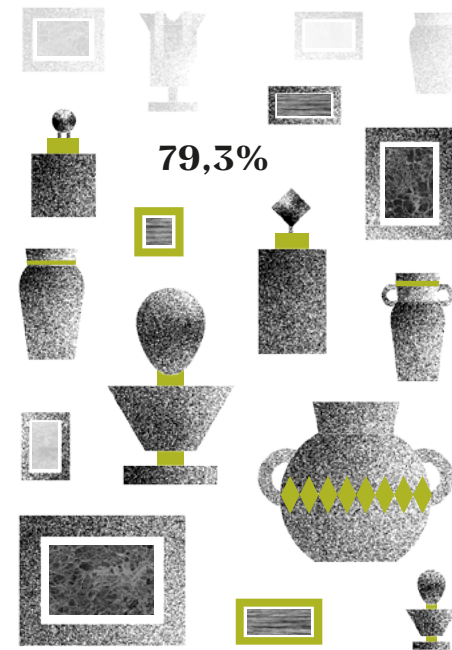

N=140

Mediana konserwacji pełnych dla muzeów

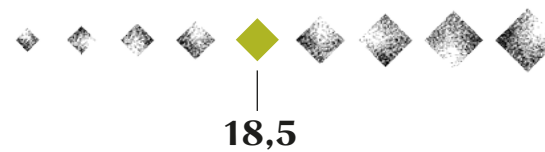

N=138

Ryc. 45. Muzea, które wykonały częściową konserwację swoich obiektów (spośród tych, które prowadziły prace konserwatorskie)

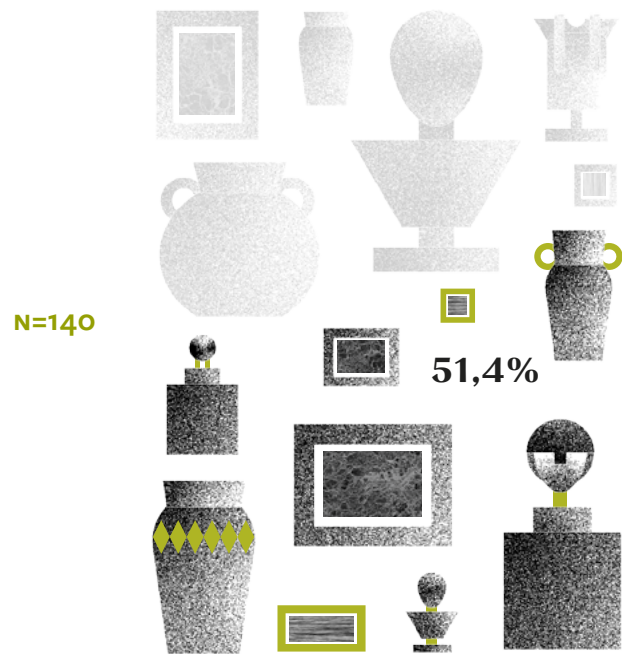

Mediana konserwacji częściowych dla muzeów



Ryc. 46. Muzea, które wykonały konserwację zachowawczą swoich obiektów (spośród tych, które prowadziły prace konserwatorskie)

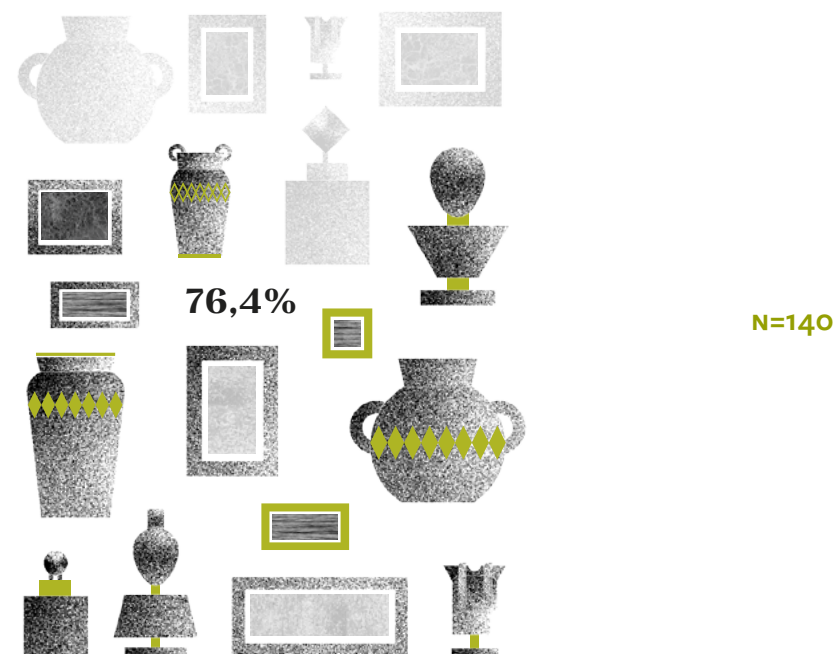

Mediana konserwacji zachowawczych dla muzeów

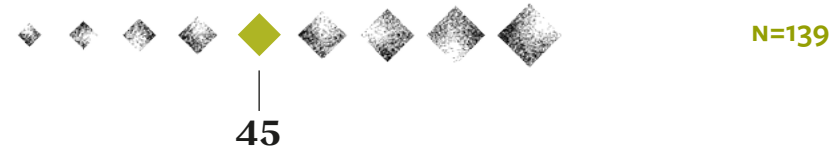

3.6. Straty

Ryc. 47. Muzea, które stwierdziły braki zbiorów własnych lub znajdujących się pod opieką muzeum na skutek kradzieży, zaginięć, zniszczeń (w tym pożarów) i innych zdarzeń

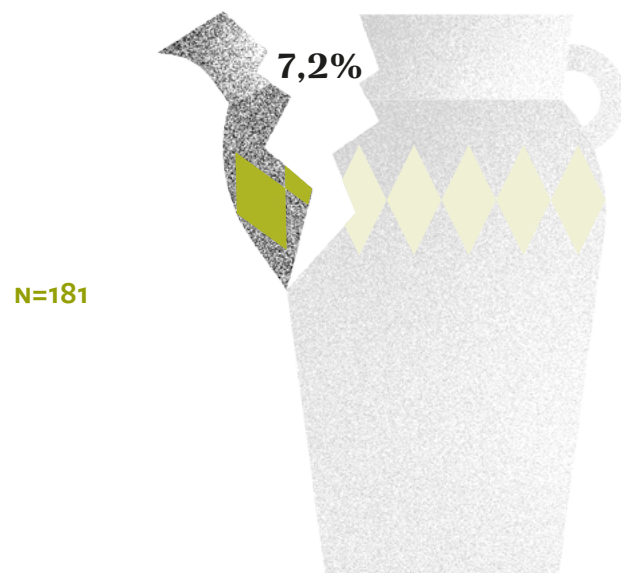

Mediana z liczby stwierdzonych braków

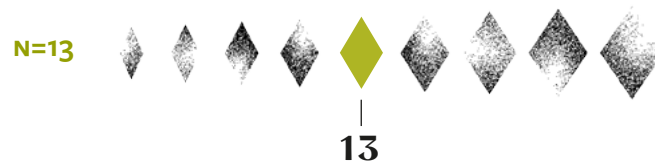

Ryc. 48. Braki w podziale na kategorie

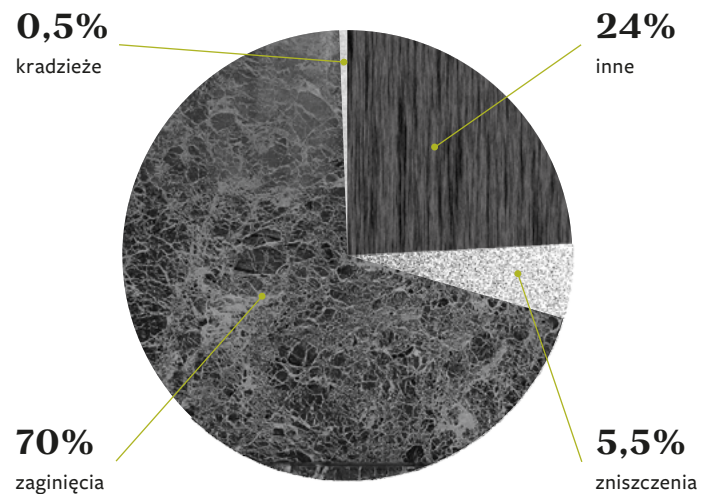

4,7% muzeów odnalazło obiekty, które wykazano jako braki

4,7% muzeów stwierdziło braki materialne w zakresie pozostałego mienia

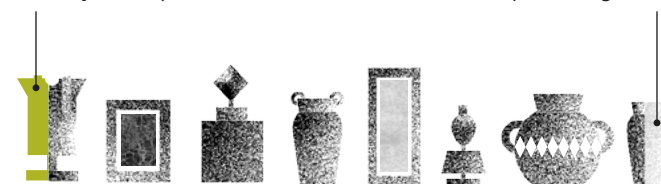

4.

Zarządzanie i organizacja muzeum

4.1. Wstęp

Muzea działają w różnych formułach otwarcia dla zwiedzających. 90% badanych instytucji otwartych było cały rok, 6% jedynie sezonowo, a 3% w okresie sprawozdawczym było tymczasowo zamknięte. 1 na 10 muzeów nie pobiera opłat za wstęp. 83% z kolei posiada dzień bezpłatnego wstępu. Wśród muzeów odpowiadających na pytania ankietowe na temat frekwencji stosunek wejść bezpłatnych do frekwencji ogółem wynosił średnio 44%.

Nieco ponad połowa muzeów biorących udział w badaniu mogła podać dane na temat frekwencji w poszczególnych grupach wiekowych. Dane dla tej grupy muzeów wskazują, że dzieci i młodzież stanowią 12% wszystkich odwiedzających, a seniorzy 20%. Rycina 52 obrazuje z kolei medianę liczby zwiedzających w poszczególnych województwach. Najwyższe wartości zanotowano w województwie lubelskim, pomorskim i warmińsko-mazurskim.

Dane dotyczące pracujących w muzeach wskazują, że 58% zatrudnionych stanowią kobiety. Połowa badanych muzeów wypłaca swoim pracownikom pensje na poziomie 4089 zł brutto lub wyższym. 96% muzeów będących instytucjami kultury (pytanie kierowane było jedynie do tej grupy muzeów) w badanym okresie kierowało swoich pracowników na kursy i szkolenia, 38% – na studia wyższe i doktoranckie, a 14% – na wyjazdy studyjne, staże, stypendia. Dla muzeów będących instytucjami kultury zbadany został także stosunek osób zatrudnionych na umowy cywilno-prawne do osób zatrudnionych na etat, który wynosi 0,93 – oznacza to, że współpracujących z muzeami osób poza formułą zatrudnienia etatowego jest niemal tyle samo co osób zatrudnionych na umowę o pracę. Dla tej samej grupy

muzeów wyliczono także stosunek liczby wolontariuszy do liczby pracowników etatowych. Ten wskaźnik na rok 2019 wyniósł 0,28.

Połowa muzeów podała, że ich budżet w badanym okresie wynosił ponad 3,5 mln zł. Średnio 80% tych środków pochodziło od organizatora lub założyciela muzeum. Połowa badanych wskazała, że 9% i więcej przychodów stanowią przychody własne. Ponad połowa udziału w przychodach własnych to wpływy z biletów. Na kolejnych miejscach są wynajem pomieszczeń oraz sprzedaż dóbr i usług (w tym catering).

45% muzeów otrzymało w badanym okresie wnioski o dostęp do informacji sektora publicznego, a 17% – wnioski o ponowne wykorzystanie informacji sektora publicznego. Spośród tych ostatnich jedynie niespełna 2% zostało odrzuconych. Także 17% muzeów zadeklarowało otrzymanie wniosków o udostępnienie odwzorowań muzealiów. Powyższe dane odnoszą się do muzeów będących instytucjami kultury, jako że jedynie do tej grupy kierowane były pytania z tego obszaru.

4.2. Frekwencja

Ryc. 49. Formuła otwarcia muzeów dla zwiedzających

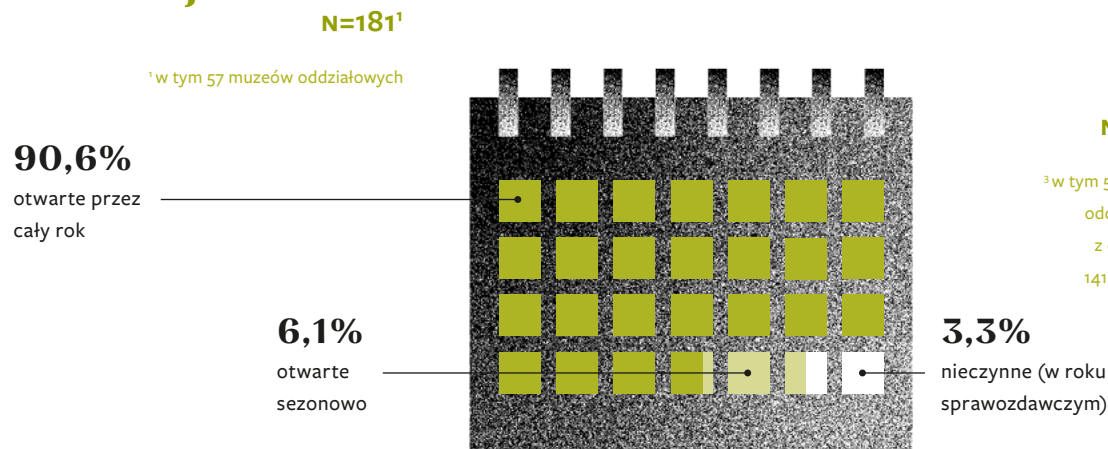

Ryc. 50. Wejścia bezpłatne i uczestnicy Nocy Muzeów

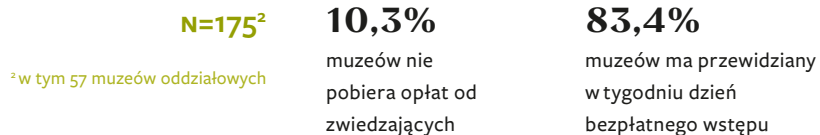
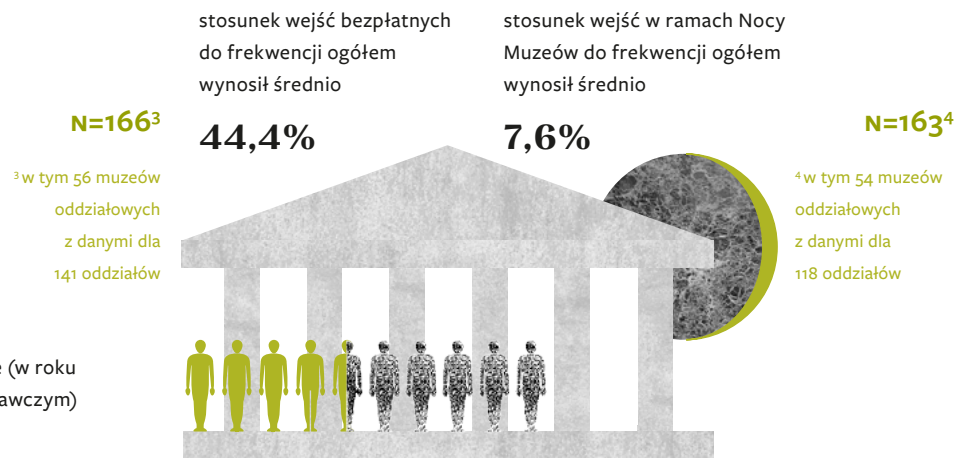

Ryc. 51. Kategorie odwiedzających (wśród muzeów, które zbierają takie dane)

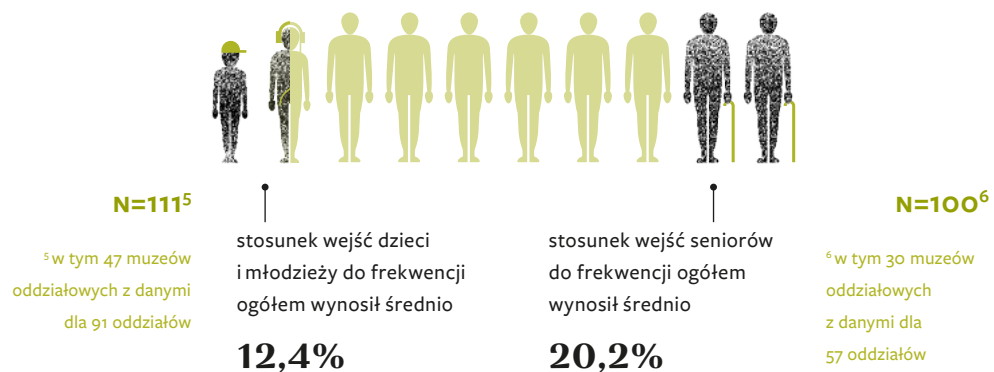

Ryc. 52. Mediana liczby zwiedzających muzea w podziale na województwa (w grupie muzeów otwartych dla zwiedzających przez cały rok lub sezonowo):

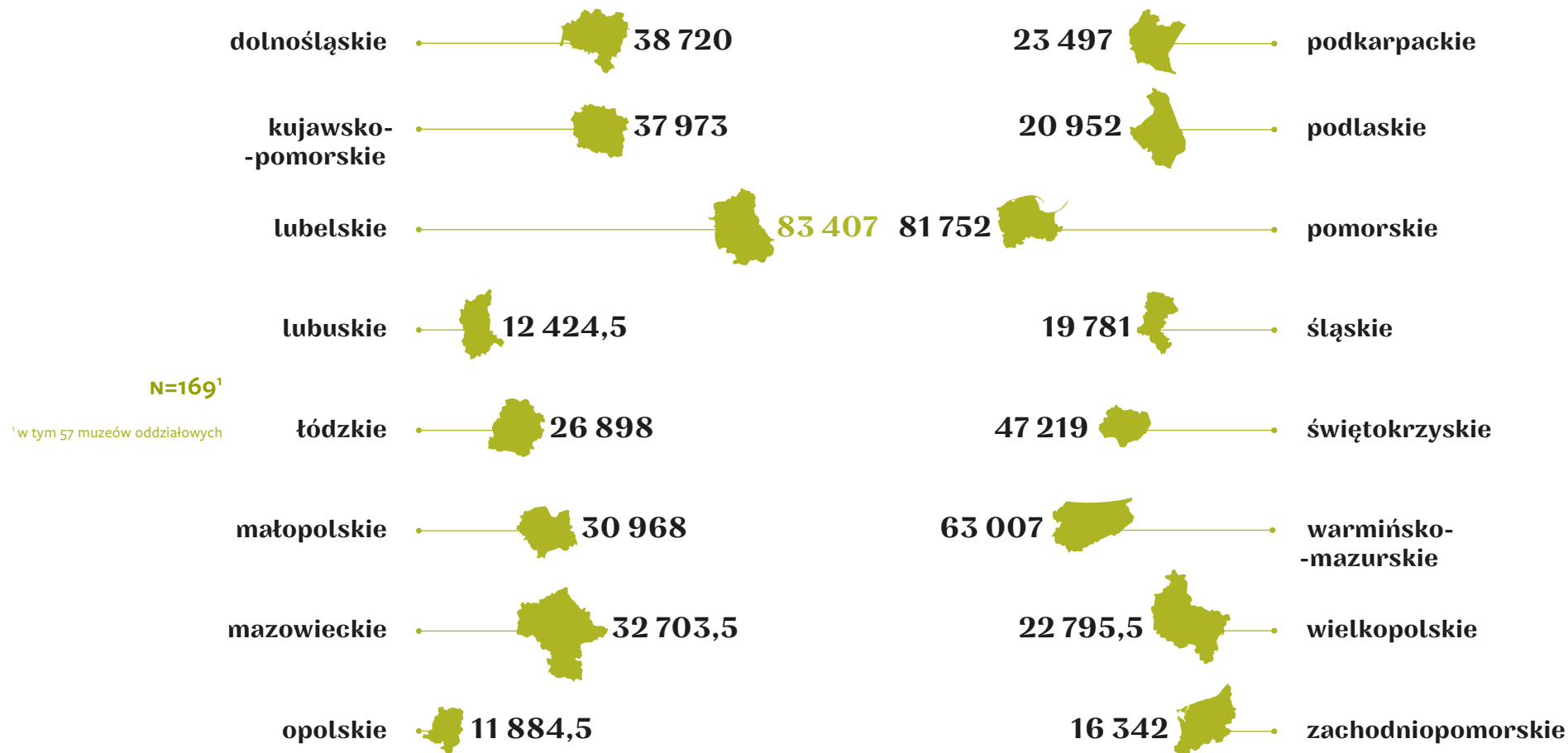

4.3. Kadra

Ryc. 53. Pracownicy etatowi w podziale na płeć

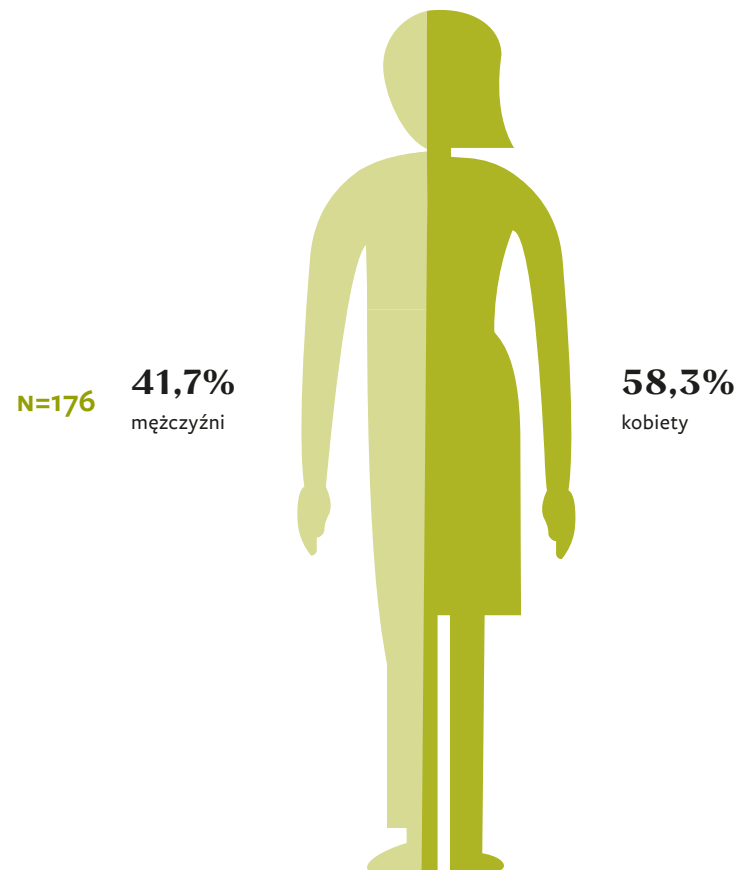

Ryc. 54. Średnie wynagrodzenie brutto przypadające na jeden etat

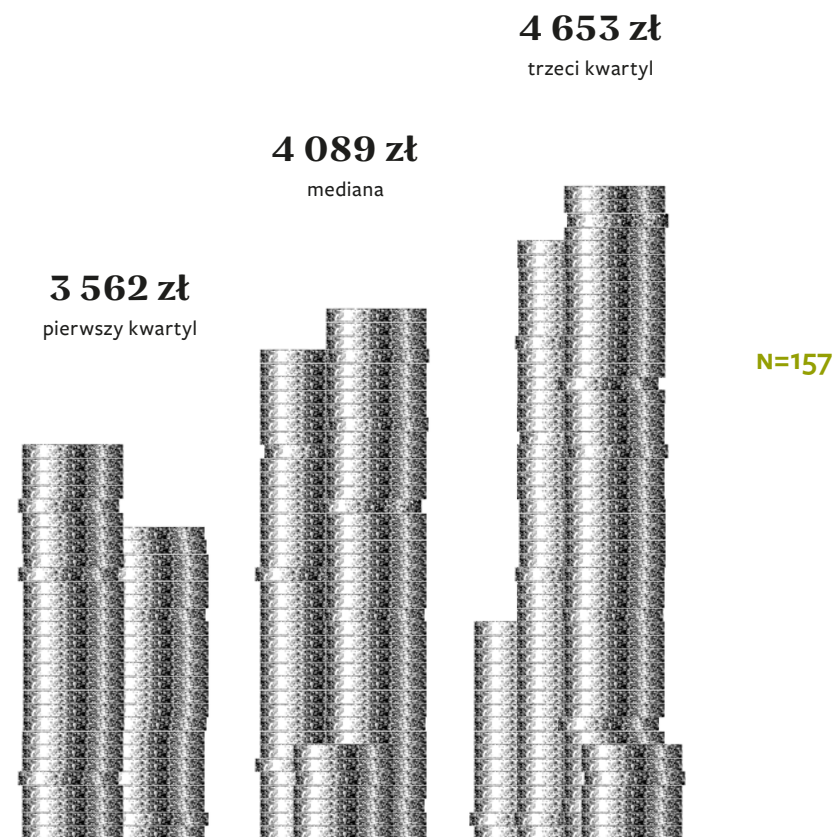

Ryc. 55. Osoby zatrudnione na umowy cywilnoprawne w stosunku do pracowników etatowych*

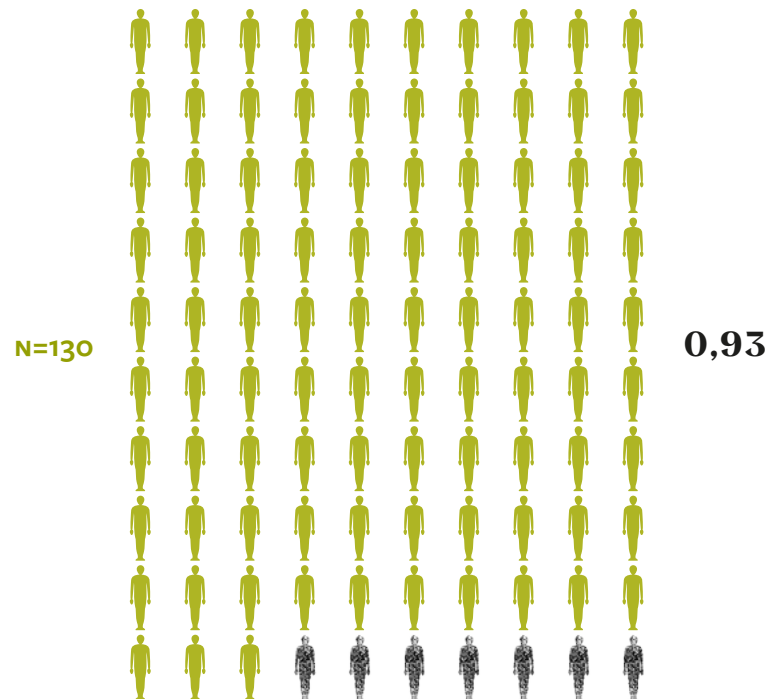

* dane jedynie dla muzeów
będących instytucjami kultury

Ryc. 56. Wolontariusze w stosunku do pracowników etatowych*

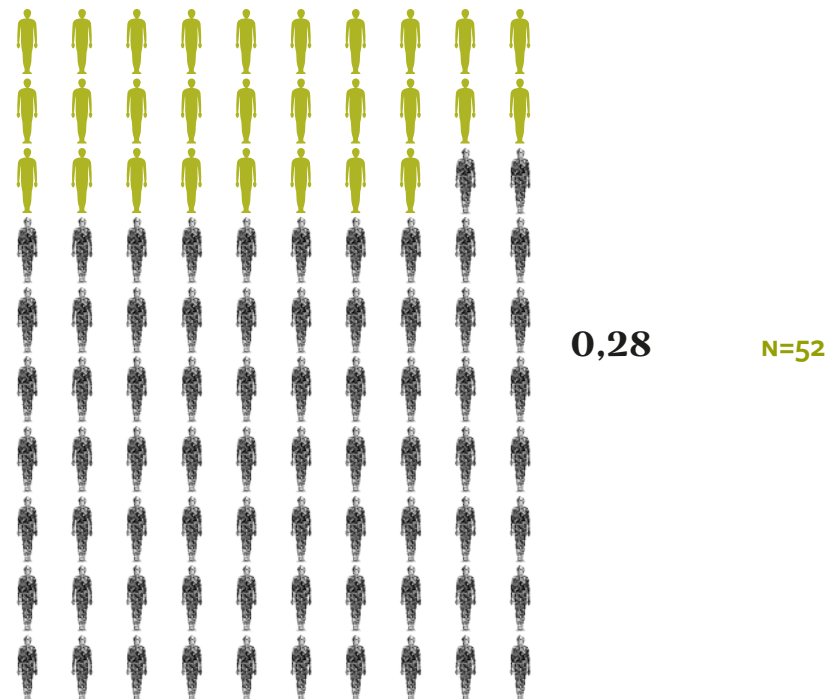

Ryc. 57. Muzea* kierujące pracowników na:

kursy i szkolenia
96,2%

N=132



wyjazdy studyjne,
staże lub stypendia

14,1%

N=128

* dane jedynie dla muzeów
będących instytucjami kultury

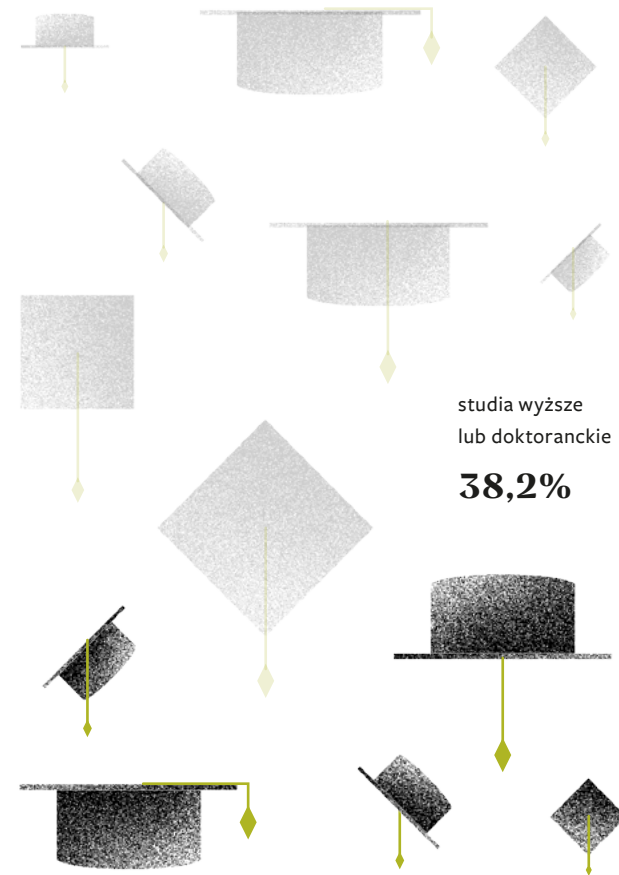

studia wyższe
lub doktorantki
38,2%

N=131

4.4. Dane finansowe

* dane jedynie dla muzeów
będących instytucjami kultury

Ryc. 58. Przychody muzeów

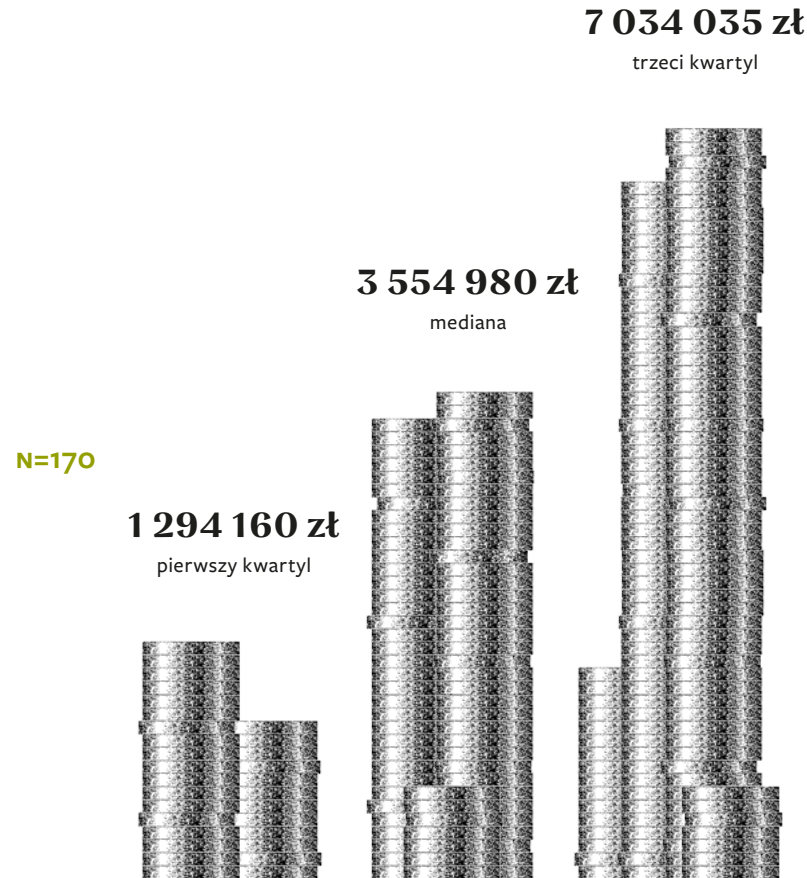

Ryc. 59. Środki przekazane przez organizatora w przychodach ogółem

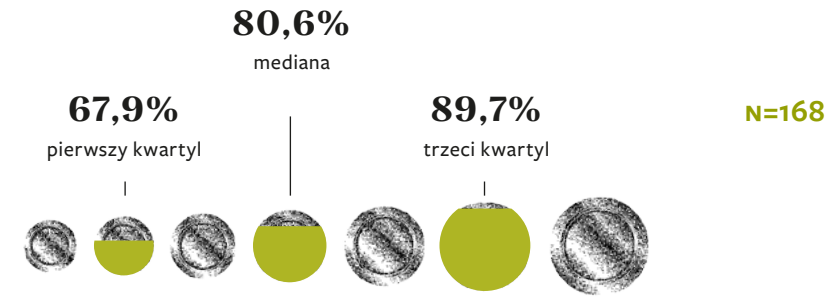

Ryc. 60. Przychody własne w przychodach ogółem*

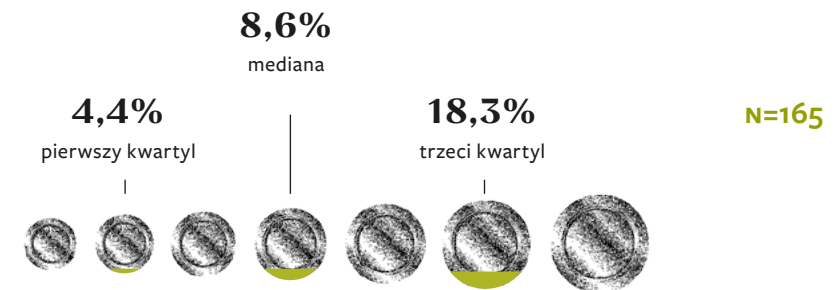

Ryc. 61. Kategorie przychodów własnych*

* dane jedynie dla muzeów
będących instytucjami kultury

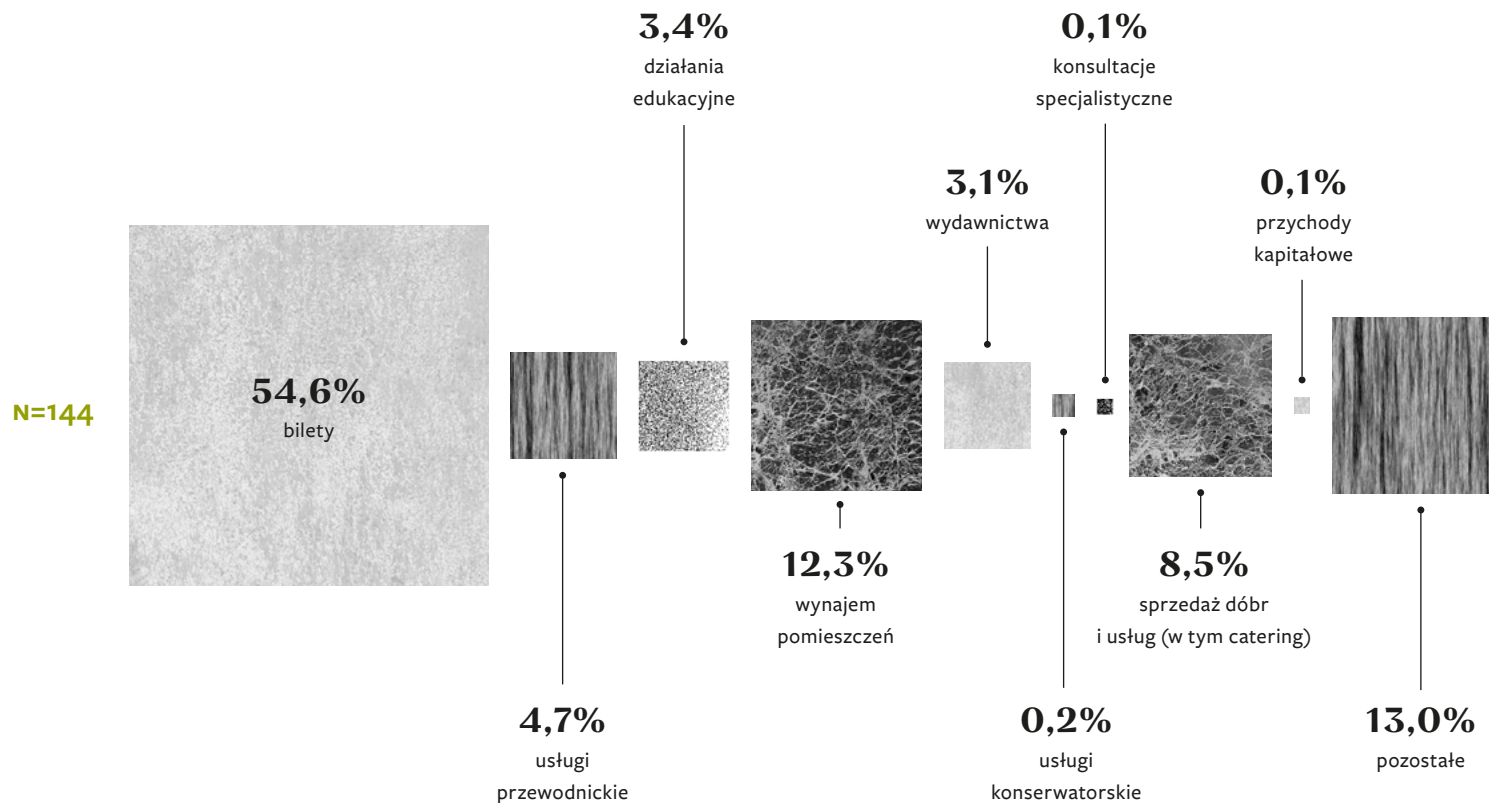

4.5. Re-use*: informacje sektora publicznego

* dane jedynie dla muzeów
będących instytucjami kultury

Ryc. 62. Muzea, które otrzymały wnioski o dostęp do informacji sektora publicznego

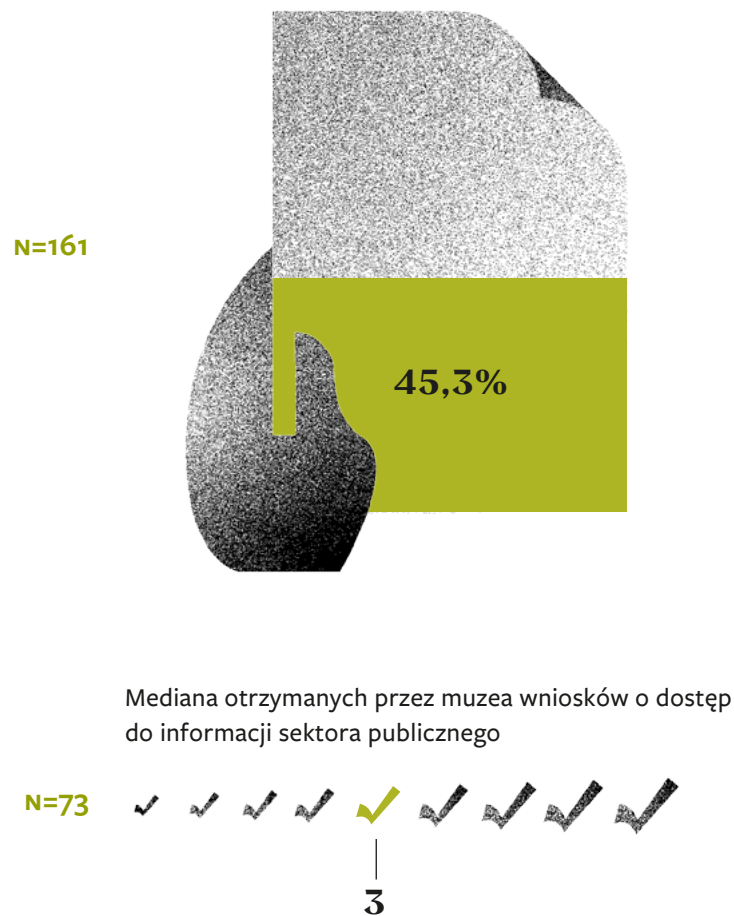

Ryc. 63. Rodzaje złożonych wniosków o dostęp do informacji sektora publicznego

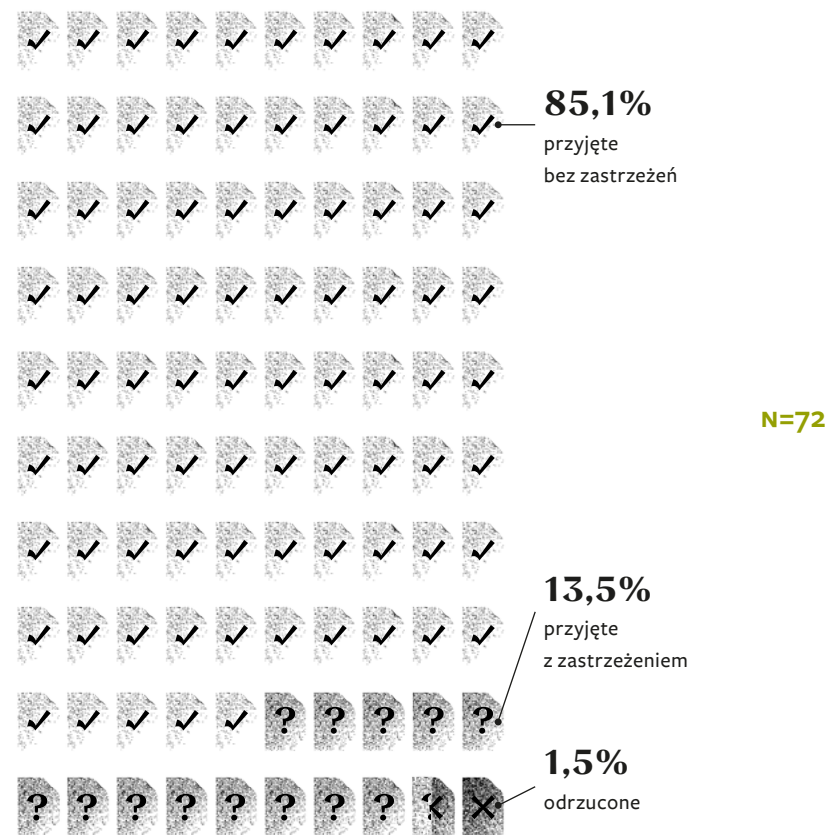

Ryc. 64. Muzea, które otrzymały wnioski o ponowne wykorzystanie informacji sektora publicznego

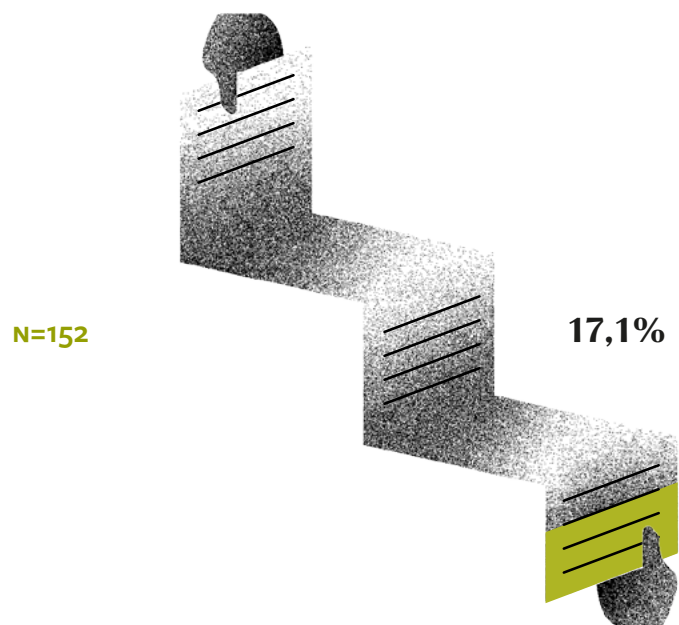

Mediana otrzymanych przez jednostkę wniosków o ponowne wykorzystanie informacji sektora publicznego

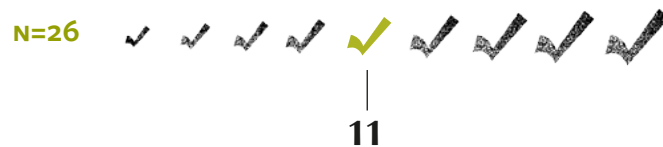

Ryc. 65. Rodzaje złożonych wniosków o ponowne wykorzystanie informacji sektora publicznego

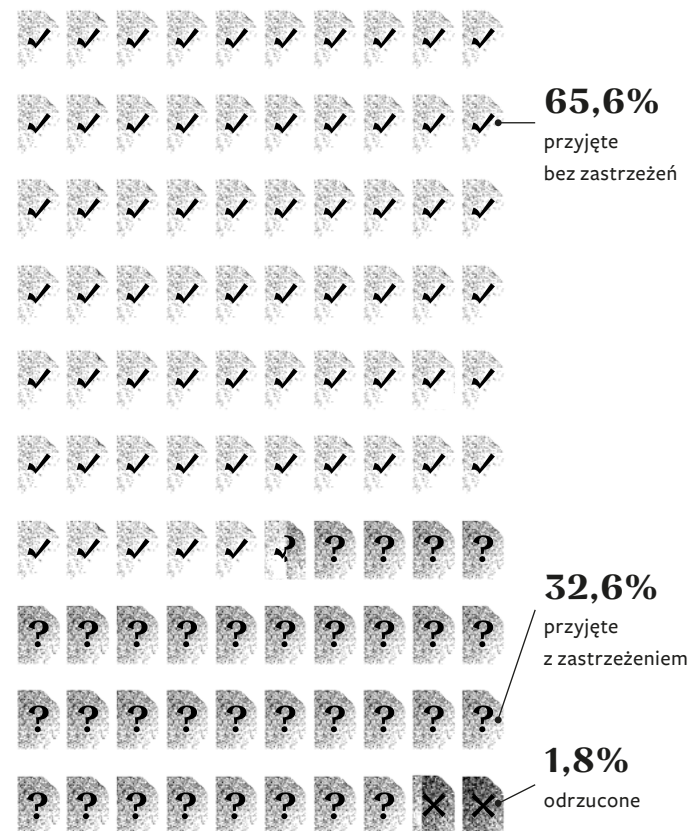

Ryc. 66. Muzea, które otrzymały wnioski o udostępnienie odwzorowań muzealiów

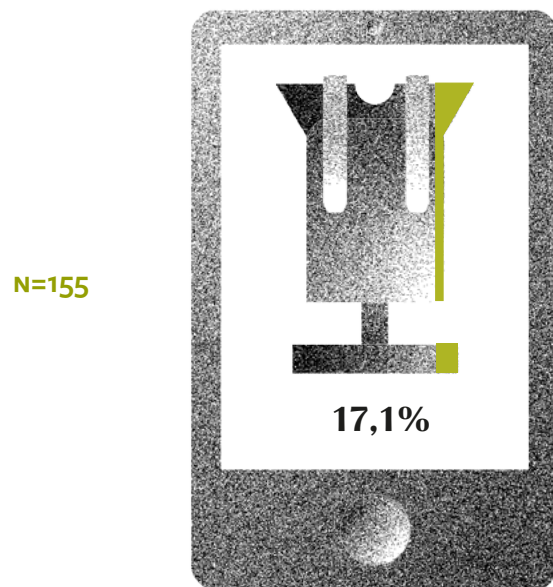

Mediana otrzymanych przez jednostkę wniosków o udostępnienie odwzorowań muzealiów

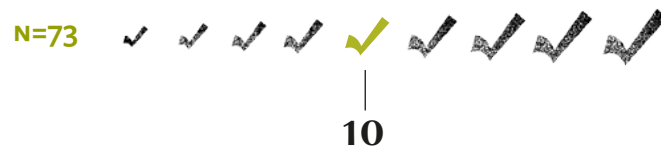

Ryc. 67. Rodzaje złożonych wniosków o udostępnienie odwzorowań muzealiów

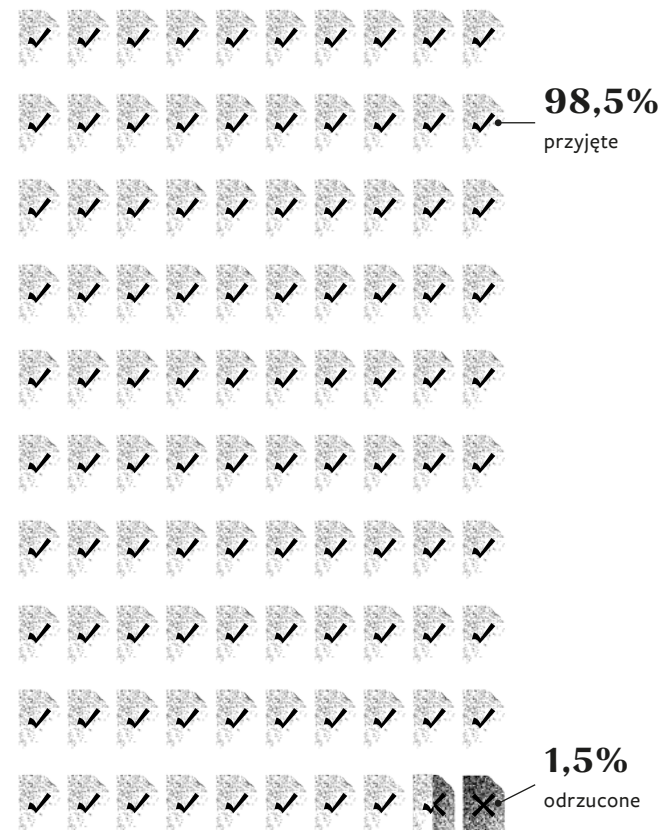

III Podmioty prowadzące działalność muzealną w 2019 roku



1.

Informacje ogólne

Podmioty prowadzące działalność muzealną to instytucje działające jak muzea, ale nieposiadające statutu lub regulaminu uzgodnionego z ministrem właściwym ds. kultury i dziedzictwa narodowego – w związku z czym nie są one muzeami w sensie formalno-prawnym. Zgodnie z informacjami posiadanymi przez NIMOS w Polsce działa 319 takich podmiotów (stan na dzień 23 września 2020 r.). 29 z nich zdecydowało się wziąć udział w badaniu realizowanym w ramach projektu *Statystyka muzeów*. Poniżej przedstawiamy najważniejsze informacje na temat ich działalności w roku 2019.

Nieco ponad połowa deklaruje ewidencjonowanie zbiorów zgodnie z rozporządzeniem Ministra Kultury z dnia 30 sierpnia 2004 r. w sprawie zakresu, form i sposobu ewidencjonowania zabytków w muzeach. Niespełna 57% digitalizowało posiadane zbiory. Żaden z podmiotów nie udostępniał ich jednak za pośrednictwem katalogu internetowego, przy czym ¼ zadeklarowała, że jest w trakcie prac prowadzących do rozpoczęcia takiej działalności. Niespełna połowa badanej grupy wypożyczała swoje obiekty innym podmiotom.

Spośród badanych podmiotów 38% poddawało posiadane obiekty pracom konserwatorskim. 7% stwierdziło w badanym okresie straty na skutek kradzieży, zaginięć, zniszczeń (w tym pożarów) i innych zdarzeń dotyczących obiektów własnych lub znajdujących się pod opieką muzeum. Żaden z badanych podmiotów nie stwierdził braków materialnych w zakresie pozostałego mienia.

9 na 10 podmiotów prowadzących działalność muzealną odpowiadających na pytania ankietowe udostępniło wystawy stałe, z czego 42% modernizowało je w badanym okresie. Równie wysoki odsetek (86%) realizował wystawy czasowe. Zdecydowana większość wystaw realizowana była przez badane instytucje samodzielnie, a ponad ¼ – we współpracy z innymi podmiotami. Niespełna 28% podmiotów prowadzących działalność muzealną prezentowało obiekty na wystawach plenerowych, a 10% organizowało wystawy za granicą. Nieco ponad ⅓ badanych organizowało wystawy w formie wirtualnej.

W zakresie pozostałej działalności blisko ¼ podmiotów wydała publikacje opatrzone numerem ISBN/ISSN, 38% zadeklarowała prowadzenie działalności badawczej i naukowej, natomiast aż 86% – działalności edukacyjnej. Podmioty realizujące działania edukacyjne w zdecydowanej większości prowadziły lekcje muzealne i warsztaty oraz oferowały zwiedzanie z przewodnikiem. Część organizowała także koncerty (40%) oraz seanse filmowe (24%) i spektakle (8%).

93% badanych podmiotów otwarte było przez cały rok, a 4% sezonowo (pozostali respondenci deklarowali zamknięcie instytucji w badanym okresie). 10% podmiotów oferuje bezpłatny wstęp w jednym dniu w tygodniu, a aż 41% dostępnych jest w formule bezpłatnej.

1.1. Zbiory i ewidencja

Ryc. 68. Podmioty, które ewidencjonowały zbiory zgodnie z rozporządzeniem*

* Rozporządzenie Ministra Kultury z dnia 30 sierpnia 2004 r. w sprawie zakresu, form i sposobu ewidencjonowania zabytków w muzeach

N=26

53,8%

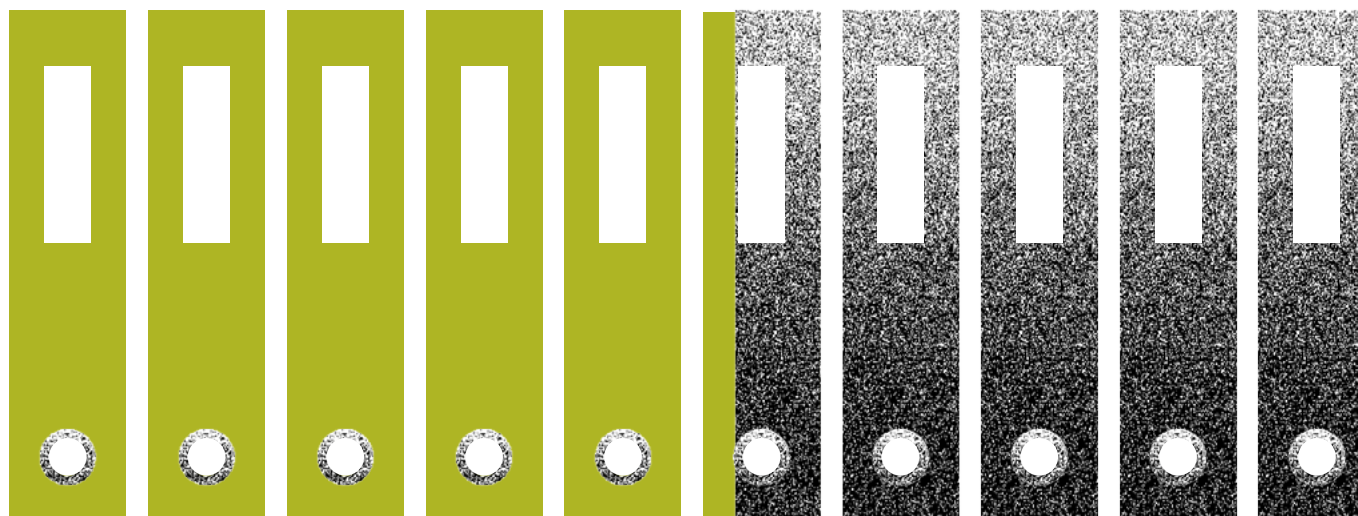

1.2. Ruch muzealiów

Ryc. 69. Podmioty, które wypożyczały obiekty



1.3. Digitalizacja zbiorów

*żaden z podmiotów w roku sprawozdawczym nie udostępnił zbiorów za pośrednictwem katalogu internetowego

N=29

Ryc. 70. Podmioty, które digitalizowały zbiory

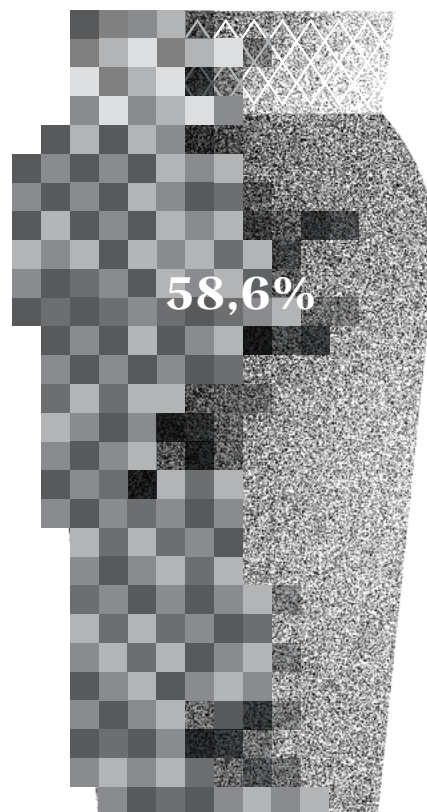

Ryc. 71. Podmioty, które prowadziły prace nad katalogiem internetowym*

25,0%

podmiotów było w trakcie prac prowadzących do rozpoczęcia udostępniania zbiorów za pośrednictwem katalogu internetowego

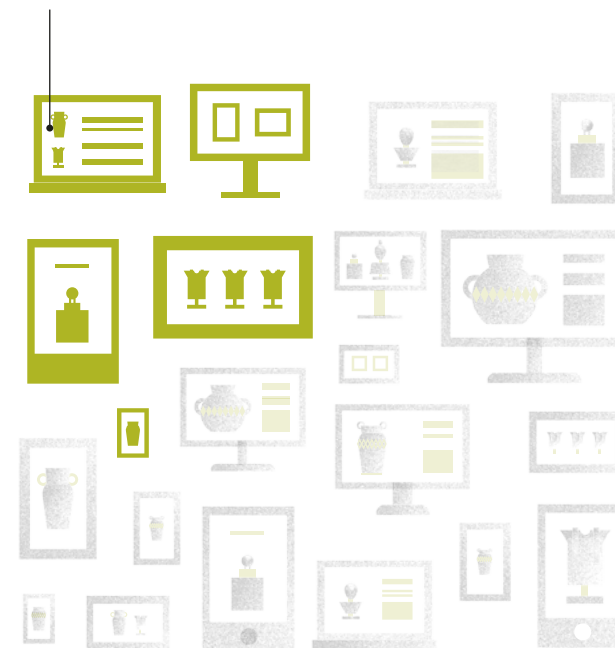

N=28

1.4. Konserwacja i straty

Ryc. 72. Podmioty, które poddawały swoje obiekty konserwacji

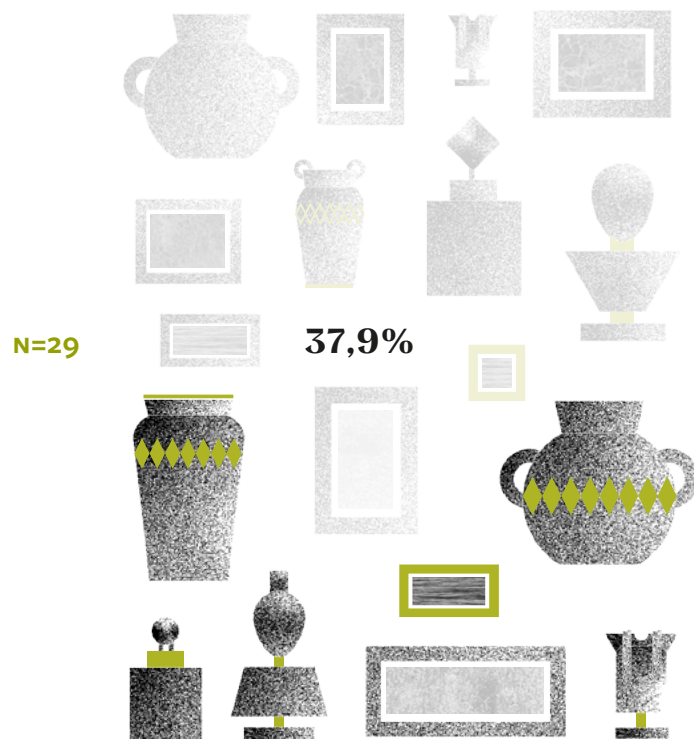

Ryc. 73. Podmioty, które stwierdziły braki zbiorów własnych lub znajdujących się pod własną opieką na skutek kradzieży, zaginięć, zniszczeń (w tym pożarów) i innych zdarzeń



Żaden z podmiotów nie stwierdził braków materialnych w zakresie pozostałego mienia

N=26

1.5. Działalność wystawiennicza

Ryc. 74. Podmioty, które posiadały wystawy stałe

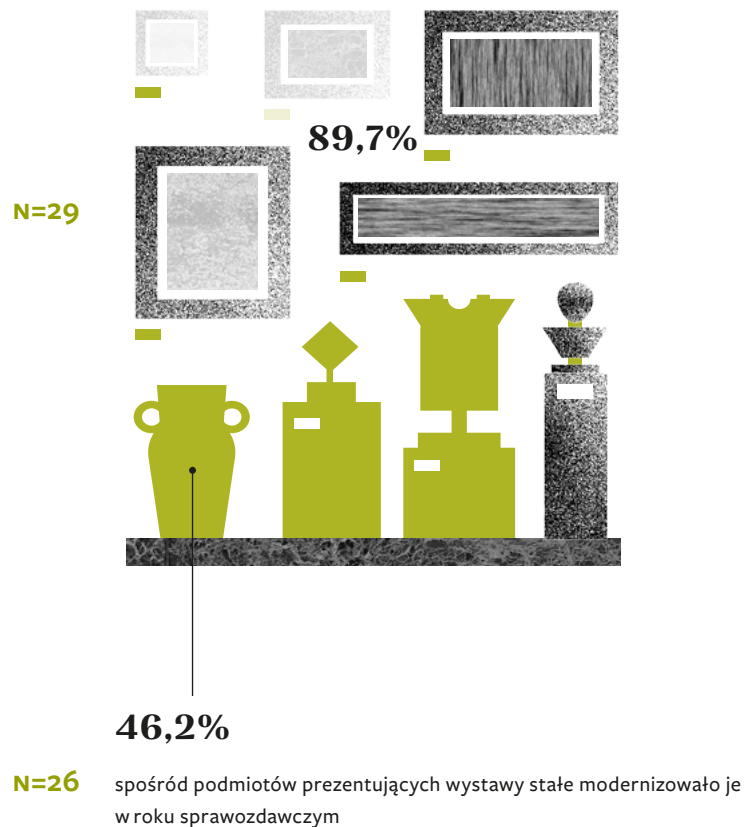

Ryc. 75. Podmioty, które zorganizowały wystawy czasowe

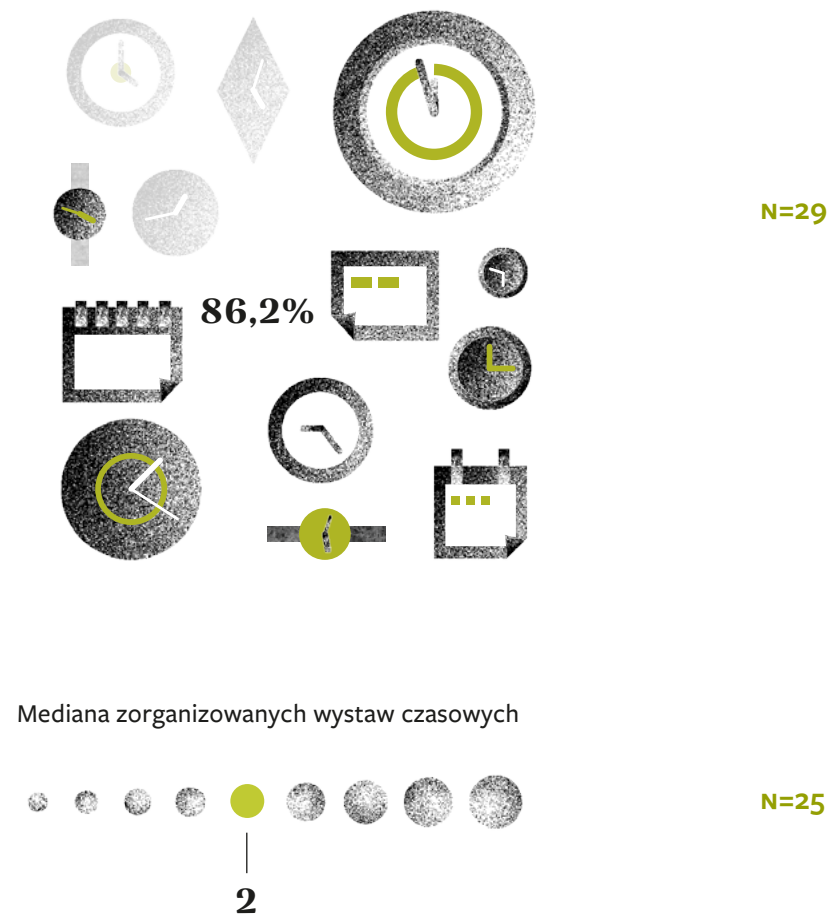

Ryc. 76. Formy organizowanych wystaw czasowych

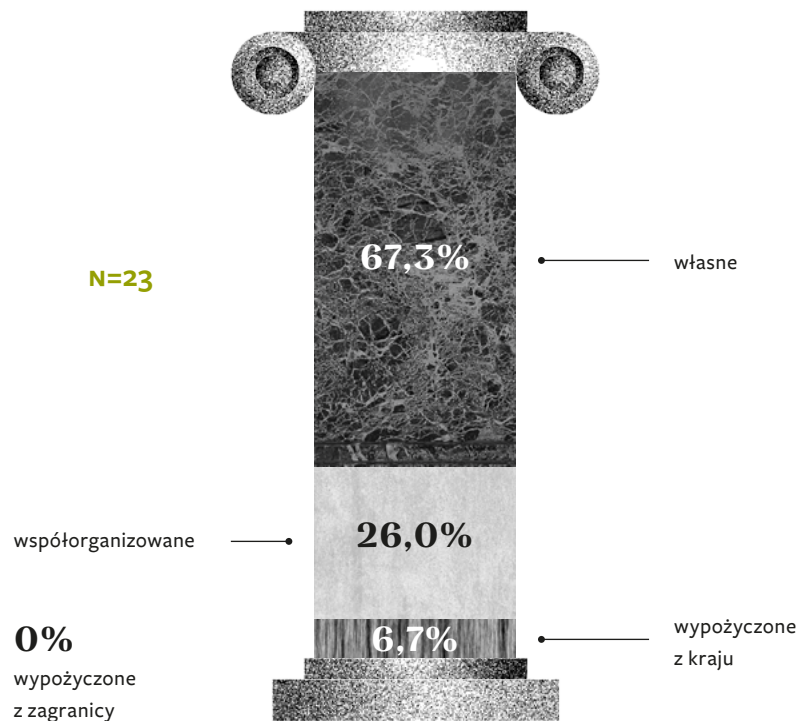

Ryc. 77. Podmioty, które organizowały wydarzenia plenerowe

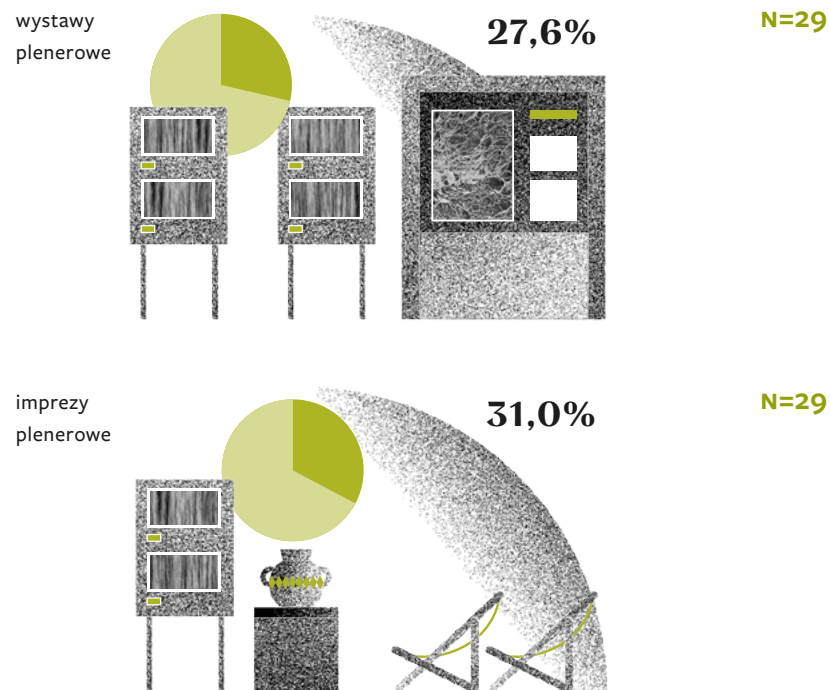

Ryc. 78. Podmioty, które udostępniały wystawy wirtualne

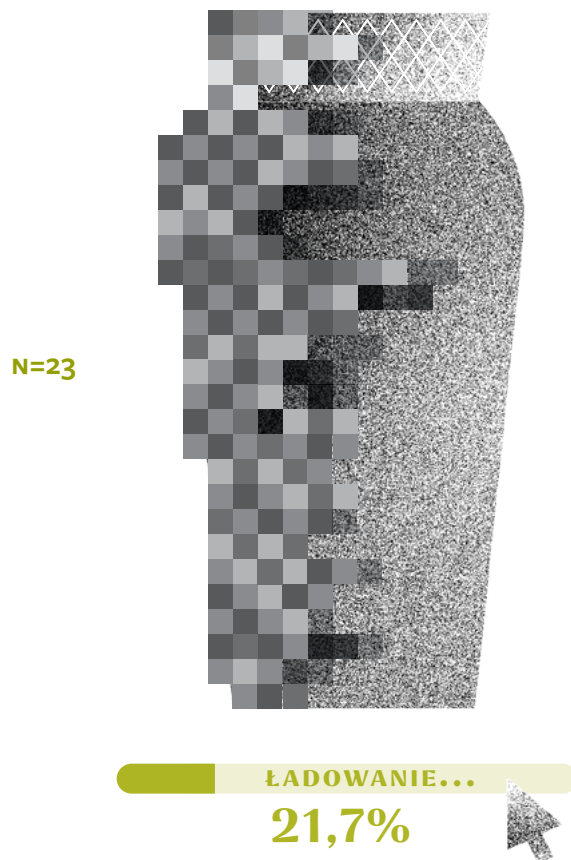

Ryc. 79. Podmioty, które zorganizowały wystawy za granicą

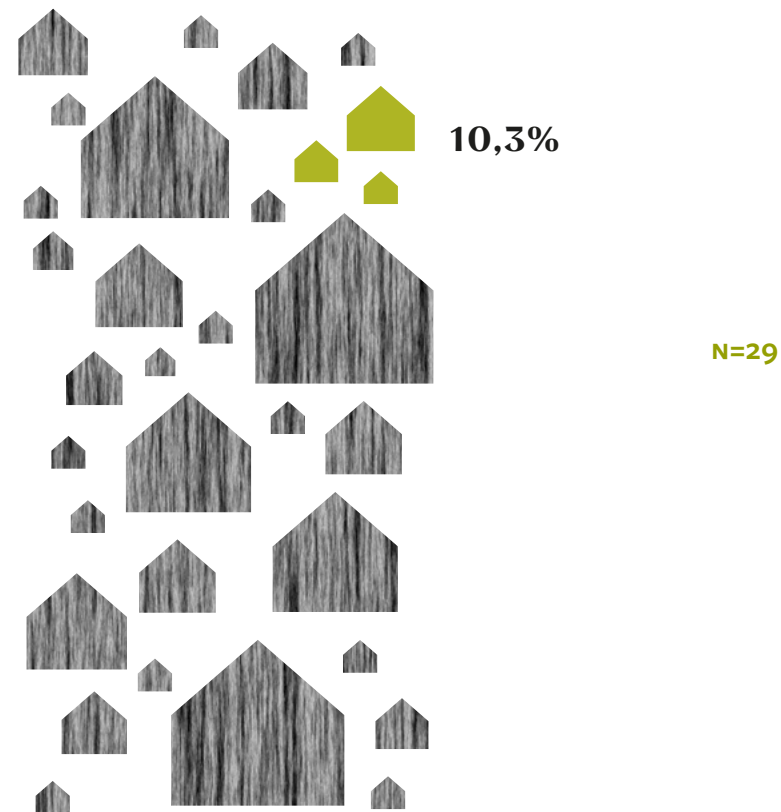

1.6. Pozostała działalność

Ryc. 80. Podmioty, które wydały publikacje opatrzone numerem ISBN/ISSN



Ryc. 81. Podmioty, które prowadziły działalność badawczą i naukową

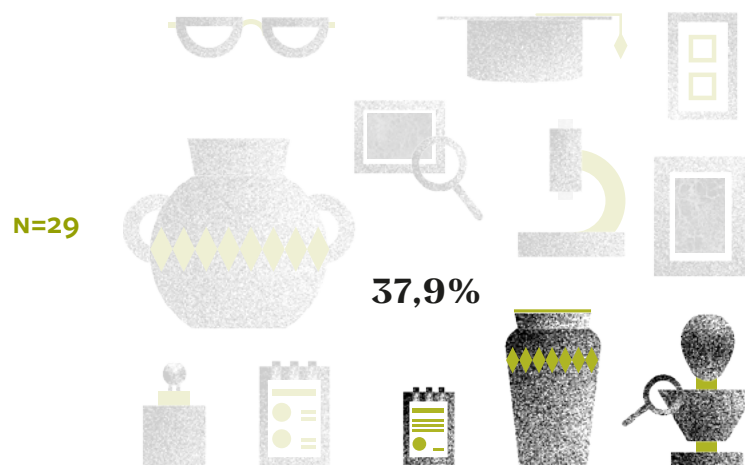

Ryc. 82. Podmioty, które prowadziły działalność edukacyjną

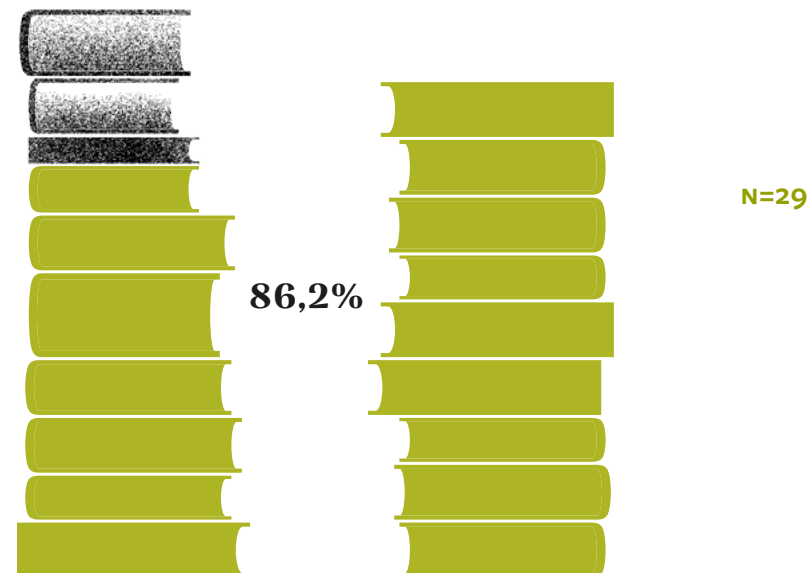

Mediana uczestników działań edukacyjnych



Ryc. 83. Rodzaje prowadzonych działań edukacyjnych

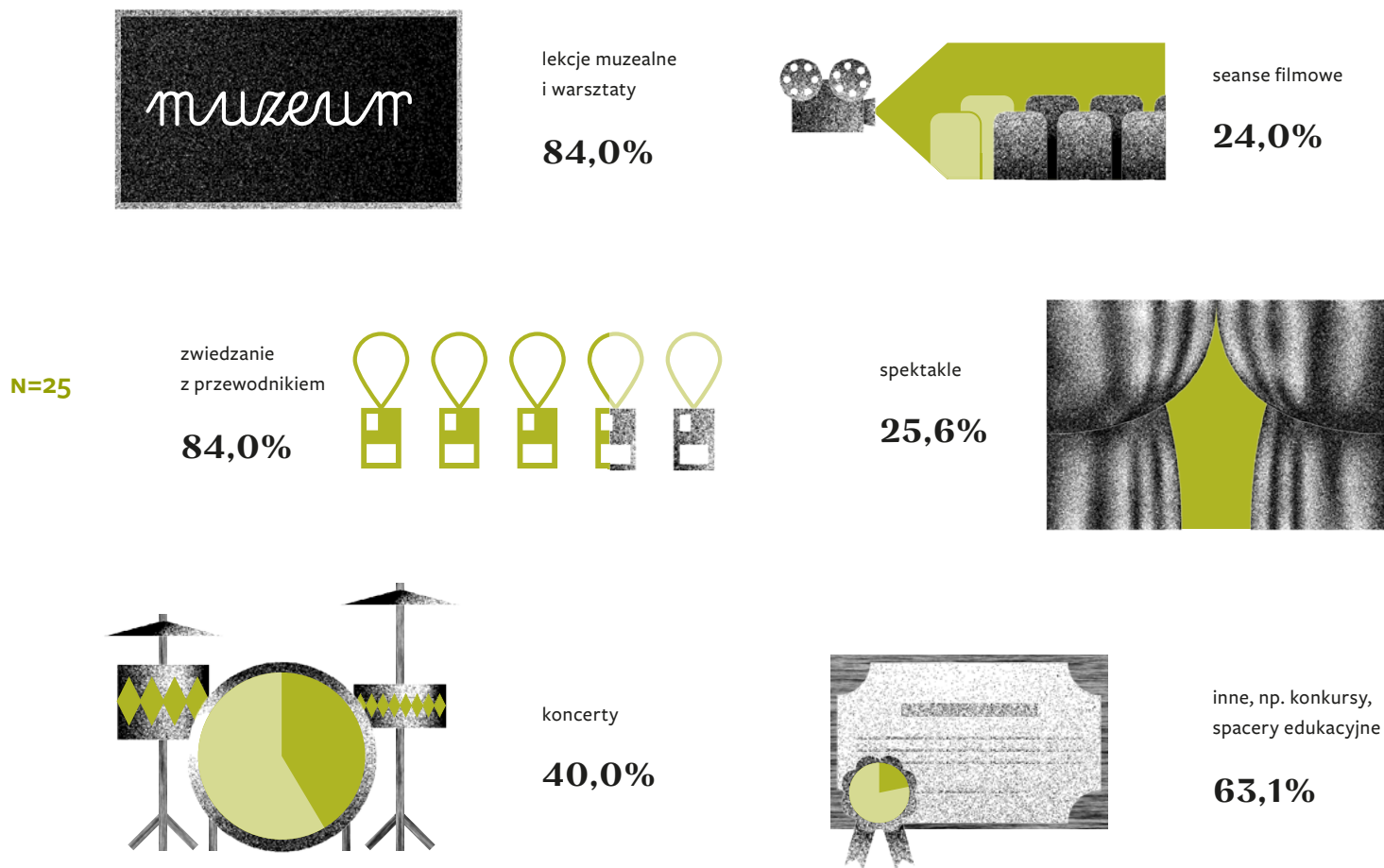

1.7. Frekwencja

Ryc. 84. Formuła otwarcia podmiotów dla zwiedzających

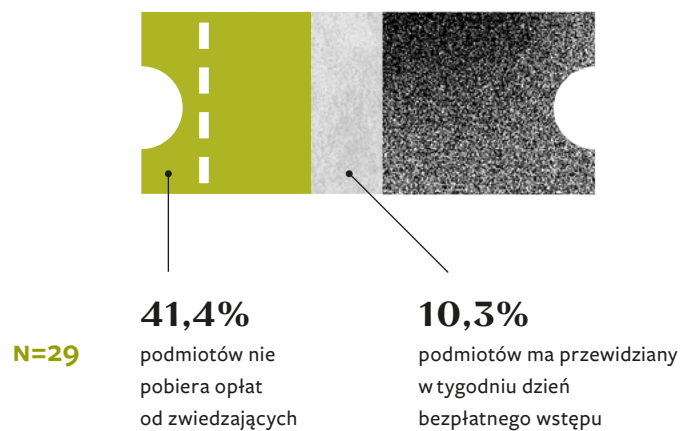
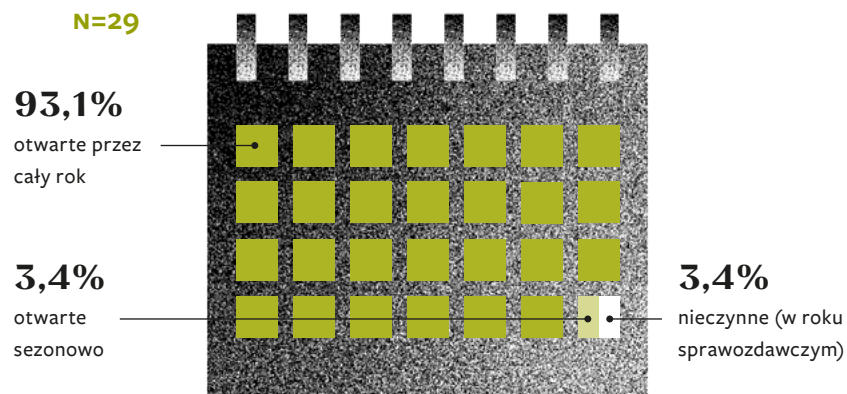

Ryc. 85. Wejścia bezpłatne i uczestnicy Nocy Muzeów

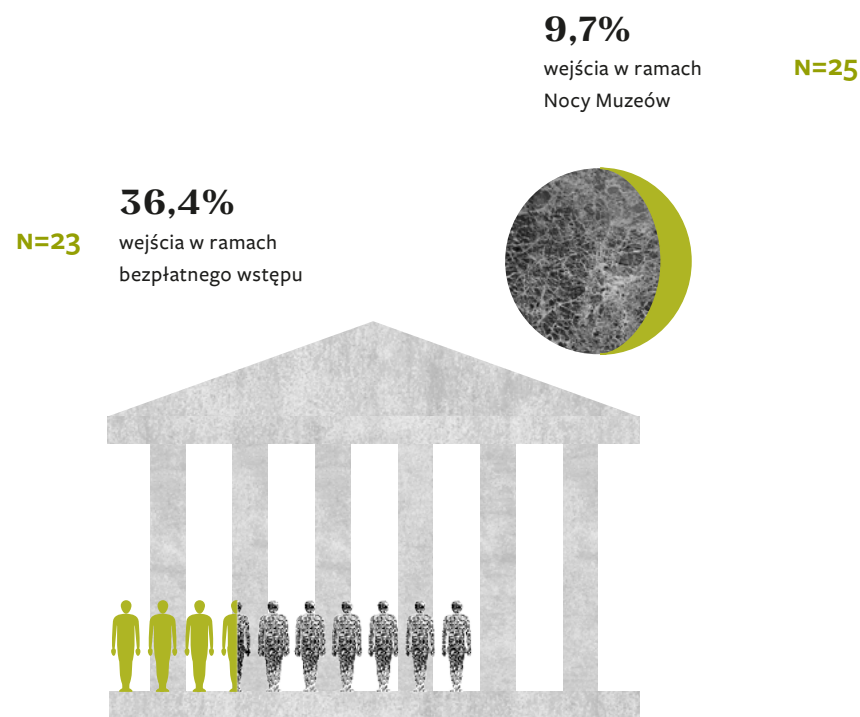

Lista muzeów i podmiotów prowadzących działalność muzealną



Lista muzeów, które wzięły udział w badaniu *Statystyka muzeów* w 2019 r.

1. Centralne Muzeum Jeńców Wojennych
2. Centralne Muzeum Pożarnictwa w Mysłowicach
3. Centralne Muzeum Włókiennictwa w Łodzi
4. Muzeum Akademii Sztuk Pięknych w Warszawie
5. Muzeum Archeologiczne i Etnograficzne w Łodzi
6. Muzeum Archeologiczne w Biskupinie
7. Muzeum Archeologiczne w Gdańsku
8. Muzeum Archeologiczne w Poznaniu
9. Muzeum Archeologiczno-Historyczne w Głogowie
10. Muzeum Archeologiczno-Historyczne w Stargardzie
11. Muzeum Architektury we Wrocławiu
12. Muzeum Bitwy pod Grunwaldem w Stębarku
13. Muzeum Bombek Choinkowych w Nowej Dębie
14. Muzeum Budownictwa Ludowego – Park Etnograficzny w Olsztynku
15. Muzeum Budownictwa Ludowego w Sanoku
16. Muzeum Ceramiki w Bolesławcu
17. Muzeum Częstochowskie
18. Muzeum Doctor Villa w Koszęcinie
19. Muzeum Dwory Karwacjanów i Gładyszów w Gorlicach
20. Muzeum Etnograficzne im. Marii Znamierowskiej-Prüfferowej w Toruniu
21. Muzeum Fryderyka Chopina w Warszawie
22. Muzeum Gdańska
23. Muzeum Getta Warszawskiego
24. Muzeum Górnictwa Węglowego w Zabrze
25. Muzeum Górnośląski Park Etnograficzny w Chorzowie
26. Muzeum Górnośląskie w Bytomiu
27. Muzeum Gross-Rosen w Rogoźnicy
28. Muzeum Historii Fotografii im. Walerego Rzewuskiego w Krakowie
29. Muzeum Historii Medycyny Warszawskiego Uniwersytetu Medycznego
30. Muzeum Historii Polskiego Ruchu Ludowego w Warszawie
31. Muzeum Historii Żydów Polskich POLIN w Warszawie
32. Muzeum Historyczne w Lubinie
33. Muzeum Historyczne w Przasnyszu
34. Muzeum Historyczno-Archeologiczne w Ostrowcu Świętokrzyskim
35. Muzeum Historyczno-Etnograficzne w Andrychowie
36. Muzeum Hutnictwa Cynku Walcownia w Katowicach
37. Muzeum im. Aleksandra Kłosińskiego w Kętach
38. Muzeum im. Jacka Malczewskiego w Radomiu
39. Muzeum im. Jana Dzierżona w Kluczborku
40. Muzeum im. Jerzego Dunin-Borkowskiego w Krośniewicach
41. Muzeum im. Kazimierza Pułaskiego w Warce
42. Muzeum im. ks. dr. Władysława Łęgi w Grudziądzu
43. Muzeum im. Ojca Emila Drobrego w Rybniku
44. Muzeum Inżynierii Miejskiej w Krakowie
45. Muzeum Jana Pawła II i Prymasa Wyszyńskiego
46. Muzeum Józefa Ignacego Kraszewskiego w Romanowie
47. Muzeum Józefa Piłsudskiego w Sulejówku
48. Muzeum Karkonoskie w Jeleniej Górze
49. Muzeum Kaszubski Park Etnograficzny im. Teodory i Izydora Gulgowskich we Wdzydzach Kiszewskich
50. Muzeum Kaszubskie im. Franciszka Tredera w Kartuzach
51. Muzeum Kinematografii w Łodzi
52. Muzeum Krakowa
53. Muzeum Książąt Lubomirskich w Zakładzie Narodowym im. Ossolińskich we Wrocławiu
54. Muzeum Kultury Kurpiowskiej w Ostrołęce

-
- | | |
|--|--|
| <ul style="list-style-type: none"> 55. Muzeum Kultury Ludowej Pogórza Sudeckiego w Kudowie Zdroju 56. Muzeum Kultury Ludowej w Kolbuszowej 57. Muzeum Lniarstwa im. Filipa de Girarda w Żyrardowie 58. Muzeum Lotnictwa Polskiego w Krakowie 59. Muzeum Lubuskie im. Jana Dekerta w Gorzowie Wielkopolskim 60. Muzeum Ludowych Instrumentów Muzycznych w Szydłowcu 61. Muzeum Łazienki Królewskie w Warszawie 62. Muzeum Marii Konopnickiej w Żarnowcu 63. Muzeum Mazowieckie w Płocku 64. Muzeum Miasta Gdyni 65. Muzeum Miasta Jaworzna 66. Muzeum Miasta Łodzi 67. Muzeum Miasta Ostrowa Wielkopolskiego 68. Muzeum Miasta Pabianic 69. Muzeum Miedzi w Legnicy 70. Muzeum Miejskie Dom Gerharta Hauptmanna w Jeleniej Górze 71. Muzeum Miejskie Suchoj Beskidzkiej 72. Muzeum Miejskie Szttygarka w Dąbrowie Górniczej 73. Muzeum Miejskie w Nowej Soli 74. Muzeum Miejskie w Tychach 75. Muzeum Miejskie w Żorach 76. Muzeum Miejskie Wrocławia 77. Muzeum Nadwiślańskie w Kazimierzu Dolnym 78. Muzeum Narodowe Rolnictwa i Przemysłu Rolno-Spożywczego w Szreniawie 79. Muzeum Narodowe w Kielcach 80. Muzeum Narodowe w Poznaniu 81. Muzeum Narodowe w Szczecinie | <ul style="list-style-type: none"> 82. Muzeum Narodowe w Warszawie 83. Muzeum Nauk o Ziemi w Sosnowcu Uniwersytetu Śląskiego w Katowicach 84. Muzeum Niepodległości w Warszawie 85. Muzeum Niepołomickie w Niepołomicach 86. Muzeum Okręgowe im. Leona Wyczółkowskiego w Bydgoszczy 87. Muzeum Okręgowe im. Stanisława Staszica w Pile 88. Muzeum Okręgowe w Lesznie 89. Muzeum Okręgowe w Rzeszowie 90. Muzeum Okręgowe w Sandomierzu 91. Muzeum Okręgowe w Sieradzu 92. Muzeum Okręgowe w Toruniu 93. Muzeum Oręża i Techniki Użytkowej w Kobyłce 94. Muzeum Oręża Polskiego w Kołobrzegu 95. Muzeum Pałacu Króla Jana III w Wilanowie 96. Muzeum Papiernictwa w Dusznikach-Zdroju 97. Muzeum Pierwszych Piastów na Lednicy 98. Muzeum Pogranicza w Działdowie 99. Muzeum Pojezierza Myśliborskiego w Myśliborzu 100. Muzeum Polaków Ratujących Żydów podczas II wojny światowej im. Rodziny Ulmów w Markowej 101. Muzeum Polskiej Motoryzacji XX wieku „Polska na Kołach” w Busku-Zdroju 102. Muzeum Polskiej Piosenki w Opolu 103. Muzeum Pomorza Środkowego w Słupsku 104. Muzeum Powstań Śląskich w Świętochłowicach 105. Muzeum Przyrodnicze w Jeleniej Górze 106. Muzeum Regionalne im. dra. Henryka Florkowskiego w Kościanie 107. Muzeum Regionalne im. Hieronima Ławniczaka w Krotoszynie |
|--|--|

-
108. Muzeum Regionalne im. Stanisława Sankowskiego w Radomsku
 109. Muzeum Regionalne w Bełchatowie
 110. Muzeum Regionalne w Jaśle
 111. Muzeum Regionalne w Koźenicach im. prof. Tomasza Mikockiego
 112. Muzeum Regionalne w Kutnie
 113. Muzeum Regionalne w Pińczowie
 114. Muzeum Regionalne w Pułtusku
 115. Muzeum Regionalne w Stalowej Woli
 116. Muzeum Regionalne w Szczecinku
 117. Muzeum Regionalne Ziemi Limanowskiej w Limanowej
 118. Muzeum Rolnictwa im. ks. Krzysztofa Kluka w Ciechanowcu
 119. Muzeum Romantyzmu w Opinogórze
 120. Muzeum Samorządowe Ziemi Strzyżowskiej im. Zygmunta Leśniaka w Strzyżowie
 121. Muzeum Sił Powietrznych w Dęblinie
 122. Muzeum Solca im. Księcia Przemysła w Solcu Kujawskim
 123. Muzeum Sportu i Turystyki w Warszawie
 124. Muzeum Szlachty Mazowieckiej w Ciechanowie
 125. Muzeum Sztuki i Techniki Japońskiej Manggha
 126. Muzeum Sztuki w Łodzi
 127. Muzeum Śląskie w Katowicach
 128. Muzeum Tadeusza Kantora w Cricotece w Krakowie
 129. Muzeum Tatrzańskie im. dra Tytusa Chałubińskiego w Zakopanem
 130. Muzeum Tkactwa w Kamiennej Górze
 131. Muzeum Tradycji Niepodległościowych w Łodzi
 132. Muzeum Treblinka. Niemiecki nazistowski obóz zagłady i obóz pracy (1941–1944)
 133. Muzeum Twierdzy Kostrzyn nad Odrą
 134. Muzeum w Brodnicy
 135. Muzeum w Chorzowie
 136. Muzeum w Jarosławiu Kamienica Orsettich
 137. Muzeum w Koszalinie
 138. Muzeum w Łęborku
 139. Muzeum w Łęczycy
 140. Muzeum w Łowiczu
 141. Muzeum w Praszce
 142. Muzeum w Przeworsku – Zespół Pałacowo-Parkowy
 143. Muzeum w Raciborzu
 144. Muzeum Warmii i Mazur w Olsztynie
 145. Muzeum Wsi Kieleckiej w Kielcach
 146. Muzeum Wsi Lubelskiej w Lublinie
 147. Muzeum Wsi Mazowieckiej w Sierpcu
 148. Muzeum Wsi Opolskiej w Opolu
 149. Muzeum Wsi Radomskiej w Radomiu
 150. Muzeum Współczesne Wrocław
 151. Muzeum Zamek Górków w Szamotułach
 152. Muzeum Zamek w Łańcucie
 153. Muzeum Zamek w Oświęcimiu
 154. Muzeum Zamkowe w Malborku
 155. Muzeum Zamkowe w Pszczynie
 156. Muzeum Zamojskie w Zamościu
 157. Muzeum Zamojskich w Kozłówce
 158. Muzeum Zespół Synagogałny we Włodawie (wcześniej: Muzeum Pojezierza Łęczyńsko-Włodawskiego we Włodawie)
 159. Muzeum Ziemi Kępińskiej im. T. P. Potworowskiego
 160. Muzeum Ziemi Kłodzkiej w Kłodzku
 161. Muzeum Ziemi Kościerskiej im. dra Jerzego Knyby w Kościerzynie
 162. Muzeum Ziemi Kujawskiej i Dobrzyńskiej we Włocławku

-
163. Muzeum Ziemi Leżajskiej w Leżajsku
 164. Muzeum Ziemi Lubuskiej w Zielonej Górze
 165. Muzeum Ziemi Miechowskiej w Miechowie
 166. Muzeum Ziemi Międzyrzeckiej
im. Alfa Kowalskiego w Międzyrzeczu
 167. Muzeum Ziemi Mogileńskiej w Mogilnie z/s w Chabsku
 168. Muzeum Ziemi Prudnickiej w Prudniku
 169. Muzeum Ziemi Puckiej im. Floriana Ceynowy w Pucku
 170. Muzeum Ziemi Wieluńskiej w Wieluniu
 171. Muzeum Ziemi Złotowskiej w Złotowie
 172. Muzeum Żup Krakowskich Wieliczka w Wieliczce
 173. Narodowe Muzeum Morskie w Gdańsku
 174. Narodowe Muzeum Techniki w Warszawie (w organizacji)
 175. Państwowe Muzeum Etnograficzne w Warszawie
 176. Podlaskie Muzeum Kultury Ludowej
 177. Skansen w Sidzinie – Muzeum Kultury Ludowej
 178. Stacja Muzeum w Warszawie
 179. Wielkopolskie Muzeum Niepodległości w Poznaniu
 180. Zamek Królewski na Wawelu
 181. Zamek Książąt Pomorskich Muzeum w Darłowie

Lista podmiotów prowadzących działalność muzealną, które wzięły udział w badaniu

Statystyka muzeów w 2019 r.

1. Apteka Muzeum PZF Cefarm Lublin S.A.
2. Dział Muzealno-Regionalny Miejskiego Ośrodka Kultury w Olkuszu
3. Muzeum Archidiecezjalne w Katowicach
4. Muzeum Diecezjalne Dom Długosza w Sandomierzu
5. Muzeum Diecezjalne w Łowiczu
6. Muzeum Dyplomacji i Uchodźstwa Polskiego Uniwersytetu Kazimierza Wielkiego w Bydgoszczy
7. Muzeum Farmacji im. prof. Jana Muszyńskiego w Łodzi
8. Muzeum Geologiczne im. Stanisława Józefa Thugutta (przy Wydziale Geologii Uniwersytetu Warszawskiego)
9. Muzeum Geologiczne Wydziału Geologii, Geofizyki i Ochrony Środowiska AGH w Krakowie
10. Muzeum Historii Medycyny i Farmacji Uniwersytetu Medycznego w Białymstoku
11. Muzeum Komunikacji Miejskiej MPK-Łódź
12. Muzeum Koronki Koniakowskiej w Koniakowie
13. Muzeum Leśnictwa Ośrodek Kultury Leśnej w Gołuchowie
14. Muzeum Matek Założycielek w Kętach
15. Muzeum Opactwa Benedyktynów w Tyńcu
16. Muzeum Oświaty – Pedagogiczna Biblioteka Wojewódzka im. Mariana Rejewskiego w Bydgoszczy
17. Muzeum Pana Tadeusza Zakładu Narodowego im. Ossolińskich we Wrocławiu
18. Muzeum Politechniki Krakowskiej
19. Muzeum Przemysłu Naftowego i Gazowniczego im. Ignacego Łukasiewicza w Bóbrce
20. Muzeum Przyrodnicze Uniwersytetu Wrocławskiego im. Władysława Rydzewskiego
21. Muzeum Regionalne w Trzebini
22. Muzeum Stanisława Staszica w Pile
23. Muzeum Techniki Drogowej i Mostowej Okręgu Lubelskiego w Zamościu
24. Muzeum Uniwersytetu Medycznego im. Karola Marcinkowskiego w Poznaniu
25. Muzeum Uniwersytetu Warszawskiego
26. Ośrodek Spotkania Kultur w Dąbrowie Tarnowskiej
27. Sala Tradycji Akademii Morskiej w Gdyni
28. Twierdza Kłodzko
29. XIX-wieczna chata podcieniowa – prywatne muzeum Danuty i Krzysztofa Worobców w Kadzidłowie

OPRACOWANIE TEKSTU I DANYCH:

Katarzyna Figiel | NIMoz

Antonina Hejwowska | NIMoz

OPRACOWANIE METODOLOGII BADANIA:

Anna Pietraszko | NIMoz

REDAKCJA JĘZYKOWA I KOREKTA:

Monika Buraczyńska | KROPKI KRESKI

PROJEKT GRAFICZNY:

Anna Nowokuńska | NOWOKUŃSKA STUDIO

Jakub Dmuchowski | NOWOKUŃSKA STUDIO

Jeśli są Państwo zainteresowani wykorzystaniem danych z projektu *Statystyka muzeów* w swoich analizach naukowych lub biznesowych, prosimy o kontakt pod adresem:

statystyka@nimoz.pl



NARODOWY
INSTYTUT MUZEALNICTWA
I OCHRONY ZBIORÓW

ul. Goraszewska 7
02-910 Warszawa

STATYSTYKA



MUZEÓW

WWW.STATYSTYKAMUZEOW.PL

WWW.NIMoz.PL